

# USER MANUAL / MANUAL DE INSTRUCCIONES

MODEL: PT0220C  
MODELO: PT0220C

**Premium**<sup>®</sup>  
Ambienti

## 0.78 CU.FT CONVECTION TOASTER OVEN HORNO TOSTADOR DE CONVECCIÓN DE 22 L



Use and Care Manual. Important Safeguards. This product is for domestic use only.  
Manual de uso y cuidado. Precauciones importantes. Este producto es para uso doméstico únicamente.

# IMPORTANT SAFEGUARDS

When using electric appliances, basic safety precautions should always be followed, including the following:

1. Read all instructions.
2. Do not touch hot surfaces. Use handles or knobs.
3. Close supervision is necessary when any appliance is used by or near children.
4. To protect against electric shock, do not immerse cord, plug, or any parts of the oven in water or any other liquids.
5. Do not let the cord hang over the edge of the table or counter, or touch hot surfaces.
6. Do not operate an appliance with a damaged cord or plug or after the appliance malfunctions, or if it has been damaged in any manner. Return appliance to the nearest Authorized Service Center for examination, repair, or adjustment.
7. The use of accessory attachments not recommended by the appliance manufacturer may cause hazard or injury.
8. Do not place on or near a hot gas or electric burner, or in a heated oven, or in a microwave oven.
9. When operating the oven, keep at least 12 cm of space on all sides of the oven to allow for adequate air circulation.
10. Unplug from outlet when not in use, or before cleaning. Let it cool before putting on or taking off parts, or before cleaning.
11. Extreme caution must be used when moving an appliance containing hot oil or other hot liquids.
12. Do not cover the CRUMB TRAY or any part of the oven with metal foil. This may cause overheating of the oven.
13. Use extreme caution when removing the tray or disposing of hot grease or other hot liquids.
14. Do not clean with metal scouring pads. Pieces can break off the pad and touch electrical parts, creating a risk of electric shock.



15. A fire may occur if the oven is covered or touching flammable materials, including curtains, draperies, walls, and the like, when in operation. Do not store any item inside the oven during operation.
16. Extreme caution should be exercised when using containers constructed of anything other than metal or glass.
17. Do not place any of the following materials in the oven: cardboard, plastic, paper, or anything similar.
18. Do not store any materials, other than manufacturer's recommended accessories, in this oven when not in use.
19. To disconnect, turn any control to "off", and then remove the plug from wall outlet. Always hold and pull the plug, but never pull the cord.
20. Always wear protective, insulated oven mitts when inserting or removing items from the hot oven.
21. This appliance has a tempered, safety glass door. The glass is stronger than ordinary glass and more resistant to breakage. Avoid scratching door surface or nicking edges. If the door has a scratch or nick, contact a certified technician before using the oven.
22. Do not use outdoors.
23. Do not use the appliance for other than its intended use.
24. This appliance is for HOUSEHOLD USE ONLY.
25. The accessible surfaces are expected to get hot when the appliance is operating.
26. Glass door cannot support any goods in the fully open position.
27. The appliance is not intended to be controlled by an external timer or separate remote-control system.
28. This appliance is not intended for use by persons (including children) with reduced physical, sensory or mental capabilities or without experience and knowledge, unless they have been given supervision or instruction concerning the use of the appliance by a person responsible for their safety.
29. Children should be supervised to ensure that they do not play with the appliance.
30. If the supply cord is damaged, it must be replaced by the manufacturer, its service agent or similarly qualified persons in order to avoid a hazard.

31. Rear surface of appliances should be placed against a wall.
32. **WARNING:** This appliance includes a heating function. All surfaces may develop high temperatures. Since temperatures are perceived differently by different people, this device should be used with CAUTION. Hold the appliance exclusively by the grip surfaces intended to hold and use such heat protection measures as heat protection gloves or pot holders. Areas which are not intended to grip must be given sufficient time to cool.
33. Oversize foods or metal utensils must not be inserted in a toaster-oven as they may create a fire or risk of electric shock.
34. To turn this appliance off, return all controls to the off position and remove cord from outlet.

**SAVE THESE INSTRUCTIONS**  
**HOUSEHOLD AND INDOOR USE ONLY**

## **POLARIZED PLUG**

This appliance has a polarized plug (one blade is wider than the other). To reduce the risk of electric shock, this plug is intended to fit into a polarized outlet only one way. If the plug does not fit fully into the outlet, reverse the plug. If it still does not fit, contact a qualified electrician. Do not attempt to modify the plug in any way.”

## **Extension cords**

- a) A short power-supply cord is to be provided to reduce the risk resulting from becoming entangled in or tripping over a longer cord.
- b) Extension cords are available and may be used if care is exercised in their use.
- c) If an extension cord is used:
  - 1) The marked electrical rating of the extension cord should be at least as great as the electrical rating of the appliance;
  - 2) If the appliance is of the grounded type, the extension cord should be a grounding 3-wire cord; and
  - 3) The longer cord should be arranged so that it does not drape over the countertop or table top where it can be pulled on by children or tripped over unintentionally.

## **HOUSEHOLD AND INDOOR USE ONLY**

## Before Using Your Electric Oven

Before using your electric oven for the first time, be sure to:





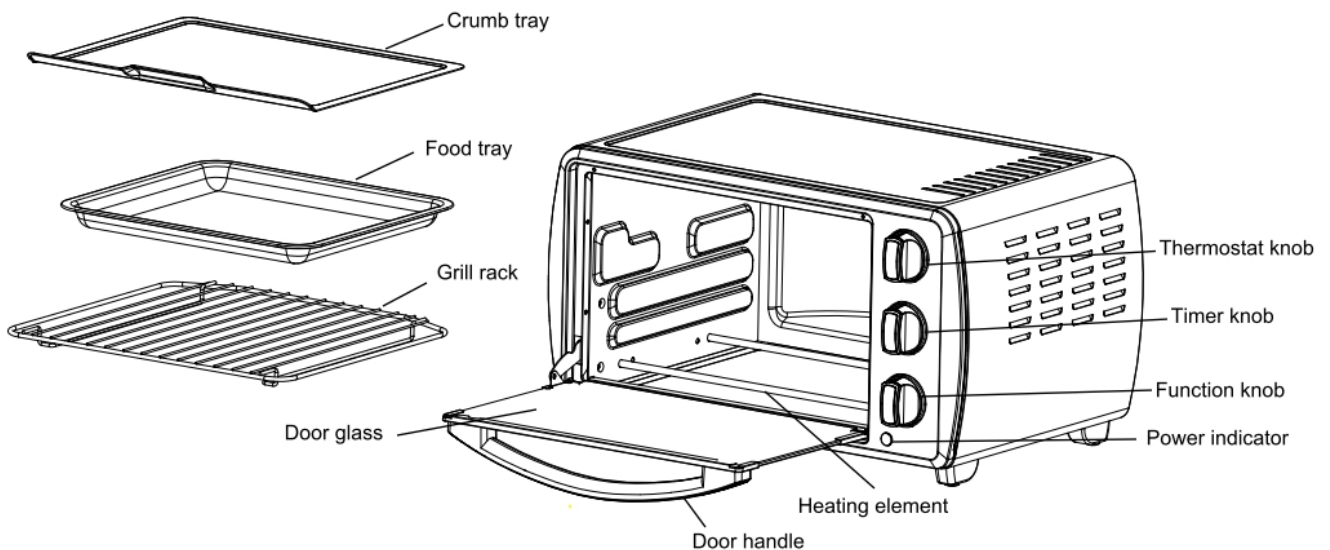

1. Read all instructions included in this manual.
2. Make sure the oven is unplugged and Timer Knob is in the off position.
3. Remove all racks and pans. Wash the racks and pans in hot sudsy water or in a dishwasher.
4. Thoroughly dry all accessories and re-assemble in oven. Plug oven into an outlet and you are ready to use your new Electric Oven.
5. After re-assembling your oven, we recommend that you run it at MAX temperature on  for approximately 15 minutes to eliminate any packing oil that may remain after shipping.

## Parts



## Using Your Electric Oven

Please familiarize yourself with the following oven functions and accessories prior to the first use:

- **Function Knob:** This oven has **SIX** cooking modes (, Upper Heating , Lower Heating  and Upper Heating & Lower Heating , upper and lower heating elements + fan , upper heating elements + fan ).
- **Thermostat Knob:** Choose the desired temperature from LOW — 200° F to 450° F.
- **Timer Knob:** Turn the control knob to the left (counter-clockwise) and the oven will STAY ON until manually shut off. To activate the timer, turn the control knob to the right (clockwise) for other uses. A bell will sound at the end of the programmed time.
- **Power Indicator:** It is illuminated when the oven is on.
- **Grill Rack:** For toasting, baking, and general cooking in casserole dishes and standard pans.

### Function

This function is a Non-function.

### Function

This function is ideal for cooking bread, pizza, and poultry in general.

#### Operation

- Place the Grill Rack on the middle support guide.
- Turn the Function Knob to .
- Place the food to be cooked on the Food Tray and then place the Food Tray onto the Grill Rack.
- Turn the Timer Knob to ON. Time accordingly and check progress with a meat thermometer to ensure the desired temperature and that the dish is fully cooked.
- To check or remove food, use the TRAY/RACK HANDLE provided to help side food in

and out.



- Turn Timer Knob to OFF when cooking is complete.

**NOTE: ALL cooking times are based on meats at refrigerator temperature. Frozen meats may take considerably longer. Therefore, the use of a meat thermometer is highly recommended.**

## Functions &

These functions are ideal for cooking cakes, in general.



### Operation

- Place the Grill Rack to in middle support guide.
- Place the food to be cooked on the Food Tray and then place the Food Tray onto the Grill Rack.
- Turn the Function Knob to  or .
- Turn the Timer Knob to ON. Time accordingly and check progress with a meat thermometer to ensure the desired temperature and that the dish is fully cooked.
- To check or remove food, use the TRAY/RACK HANDLE provided to help side food in and out.
- Turn the Time Knob to OFF when cooking is complete.

## Function &

This function is ideal for baking pork chops, chicken legs, chicken wings, potatoes, poultry, and fish with an even heat level.

### Operation

- Preheat oven as directed in recipe.
- Set Thermostat Knob to 450o F.
- Turn Function Knob to  or .
- Check baked goods for doneness 5-10 minutes before expected completion.
- Turn Timer Knob to OFF when cooking is complete.

**Note:** The maximum weight of the food put on the Food Tray/Grill Rack is 3.0 kg.

The food cannot be concentrated on one side of the Food Tray/Grill Rack. Arrange the food on the

## **MAINTENANCE**

This appliance requires little maintenance. It contains no user serviceable parts. Do not try to repair it yourself. Contact a qualified appliance repair technician if the product requires servicing.

## **CLEANING INSTRUCTIONS**

### **ALWAYS UNPLUG OVEN AND ALLOW TO COOL BEFORE CLEANING**

**To protect against the risk of electrical shock, do not immerse the unit, cord or plug in water or any other liquid.**

Your oven features a Quick-Clean coating. If desired, wipe walls with a damp cloth and moistened with mild detergent. **DO NOT USE STEEL WOOL SCOURING PADS OR ABRASIVE CLEANERS OR SCRAPE WALLS WITH METAL UTENSILS, AS THIS MAY DAMAGE THE Quick-clean INTERIOR.**

Wash all accessories in hot sudsy water or in a dishwasher. Wipe the door clean with a damp cloth and wipe dry with a paper or cloth towel. Clean exterior with a damp cloth.

**DRY ALL PARTS AND SURFACES THOROUGHLY PRIOR TO PLUGGING OVEN IN AND USING.**

### **TO STORE**

Unplug unit, allow cooling, and clean it before storing. Store the Electric Oven in its box in a clean, dry place. Never store the appliance while it is hot or still plugged in. Never wrap the cord tightly around the appliance. Do not put any stress on the cord where it enters the unit, as it could cause the cord to fray and break.

**SPECIFICATIONS:**

Power Consumption: 120V~ 50/60Hz

Output 1500W

Capacity 22L

**Environment friendly disposal**

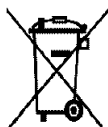



# MEDIDAS IMPORTANTES DE SEGURIDAD

Cuando utilice aparatos eléctricos, siga siempre las precauciones básicas de seguridad, incluyendo las siguientes:

1. Lea todas las instrucciones.
2. No toque las superficies calientes. Use guantes o agarraderas.
3. Se requiere supervisión cuando el aparato es usado por o cerca de niños.
4. Para protegerse contra descargas eléctricas, no sumerja el cable, el enchufe ni ninguna pieza del horno en agua ni en ningún otro líquido.
5. No permita que el cable cuelgue sobre el borde de la mesa o mostrador, ni que toque superficies calientes.
6. No utilice el aparato si tiene el cable o enchufe dañado o después de un mal funcionamiento, o si se ha dañado de alguna manera. Devuelva el aparato al centro de servicio autorizado para su revisión, reparación o ajuste.
7. El uso de accesorios no recomendados por el fabricante del aparato puede causar peligro o lesión.
8. No coloque sobre o cerca de una hornilla de gas o eléctrica, o en un horno caliente, o en un horno de microondas.
9. Durante el funcionamiento del horno, deje por lo menos 12 cm de espacio por todos lados del horno para permitir la circulación de aire adecuada.
10. Desenchufe del tomacorriente cuando no esté en uso y antes de limpiarlo. Deje que se enfríe antes de poner o quitar piezas y antes de limpiarlo.
11. Debe tenerse extremo cuidado al mover un aparato que contenga aceite caliente u otros líquidos calientes.
12. No cubra la bandeja de residuos o cualquier parte del horno con papel de aluminio. Esto puede causar el sobrecalentamiento del horno.
13. Tenga mucho cuidado al retirar la bandeja o al desechar la grasa caliente u otros líquidos calientes.
14. No limpie con esponjas metálicas. Pequeñas partes metálicas podrían entrar en

contacto con las partes eléctricas, creando un riesgo de descarga eléctrica.

15. Puede ocurrir un incendio si el horno está cubierto o tocando materiales inflamables, incluyendo cortinas, tapicería, paredes y similares, cuando está en funcionamiento. No almacene ningún elemento dentro del horno durante el funcionamiento.
16. Se debe tener mucho cuidado al utilizar recipientes que no sean de metal o vidrio.
17. No coloque ninguno de los siguientes materiales en el horno: cartón, plástico, papel, o similares.
18. No almacene ningún material, que no sean los accesorios recomendados por el fabricante, dentro este horno cuando no esté en uso.
19. Para desconectar, ponga todos los controles en "off", y luego retire el enchufe del tomacorriente. Siempre sujete y tire del enchufe, pero no tire del cable.
20. Use siempre guantes de cocina, con aislamiento de protección al insertar o extraer artículos del horno caliente.
21. Este aparato tiene una puerta de vidrio templado de seguridad. Este vidrio es más fuerte que el vidrio ordinario y más resistente a la rotura. Evite rayar la superficie de la puerta o hacer muescas en los bordes. Si la puerta sufre una grieta o rajadura, póngase en contacto con un técnico certificado antes de usar el horno.
22. No utilice al aire libre.
23. No utilice el aparato para otro uso que no sea su uso previsto.
24. Este aparato es SOLO PARA USO DOMESTICO.
25. Es de esperar que las superficies se calienten cuando el aparato está en funcionamiento.
26. La puerta de cristal no puede soportar ningún peso en la posición abierta.
27. El aparato no está diseñado para ser controlado por un temporizador externo o un sistema de control remoto separado.
28. Este aparato no está diseñado para ser utilizado por personas (incluidos niños) con capacidades físicas, sensoriales o mentales reducidas o sin experiencia y conocimiento, a menos que hayan recibido supervisión o instrucciones relativas al uso del aparato por una persona responsable de su seguridad.
29. Los niños deben ser supervisados para asegurarse de que no jueguen con el aparato.

30. Si el cable de alimentación está dañado, este debe ser reemplazado por el fabricante, su agente de servicio o por personal calificado con el fin de evitar situaciones de peligro.
31. La superficie posterior de los aparatos debe ser colocada contra una pared.
32. **ADVERTENCIA:** Este aparato incluye una función de calentamiento. Todas las superficies, pueden desarrollar altas temperaturas. Dado que las temperaturas son percibidas de manera diferente por diferentes personas, este dispositivo debe utilizarse con precaución. Toque el aparato exclusivamente en las áreas destinadas a ser tocadas y utilice medidas de protección como guantes de protección térmica o agarraderas. Las zonas que no están destinadas para agarrar deberán disponer de tiempo suficiente para enfriarse antes de ser tocadas.
33. Nunca inserte alimentos demasiado grandes ni utensilios de metal en un horno tostador, ya que pueden crear un riesgo de incendio o descarga eléctrica.
34. Para apagar este aparato, coloque todos los controles en posición OFF y desconecte el cable del tomacorriente.

**GUARDE ESTAS INSTRUCCIONES**  
**SOLO PARA USO DOMESTICO**

## **ENCHUFE POLARIZADO**

Este aparato tiene un enchufe polarizado (una pata es más ancha que la otra). Para reducir el riesgo de descarga eléctrica, este enchufe está diseñado para encajar en un tomacorriente polarizado de una sola manera. Si el enchufe no entra completamente en el tomacorriente, invierta el enchufe. Si aún así no encaja llame a un electricista calificado. No intente modificar el enchufe de ninguna manera ".

## **Cables de extensión**

- a) Este equipo posee un cable eléctrico corto para reducir el riesgo de enredarse o tropezarse con un cable más largo.
- b) Los cables de extensión están disponibles y se pueden usar si se tiene cuidado en su uso.
- c) Si se utiliza un cable de extensión:
  - 1) La capacidad nominal del cable de extensión debe ser al menos tan alta como la clasificación eléctrica del aparato;
  - 2) Si el aparato es del tipo con conexión a tierra, el cable de extensión debe ser un cable de 3 hilos con conexión a tierra; y
  - 3) El cable más largo debe colocarse de manera que no caiga desde el tope, mostrador o mesa donde pueda ser jalado por niños o causar tropiezos accidentales.

**SOLO PARA USO DOMESTICO**

## Antes de Utilizar su Horno

Antes de utilizar su horno eléctrico por primera vez, asegúrese de:



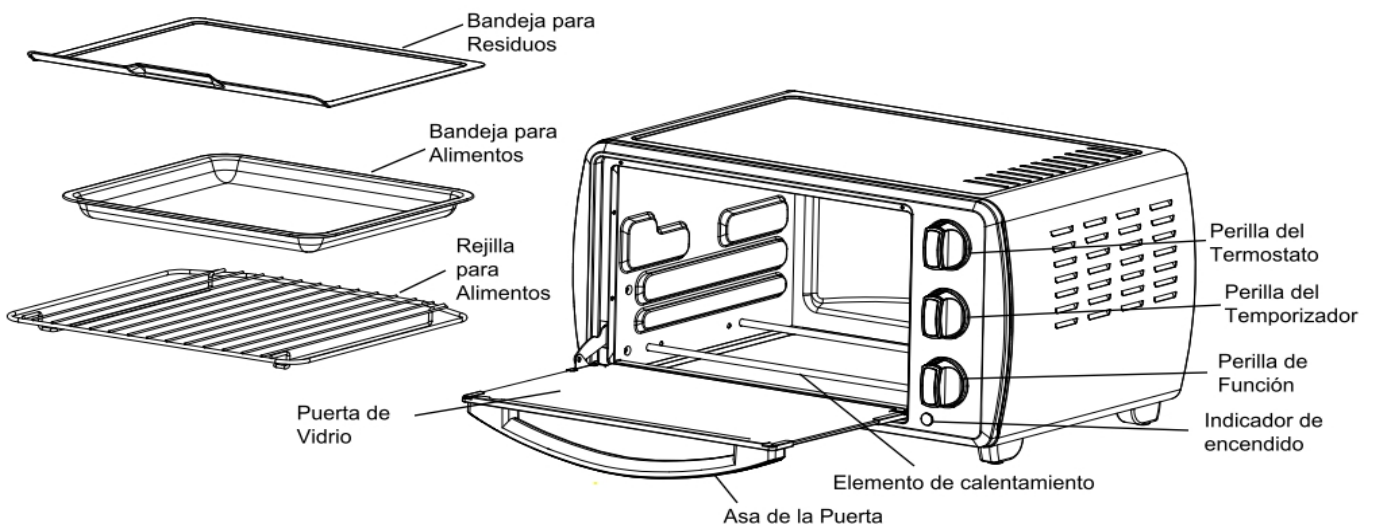

6. Lea todas las instrucciones incluidas en este manual.
7. Asegúrese de que el horno está desconectado y la perilla del temporizador está en la posición de apagado.
8. Retire todas las rejillas y bandejas. Lave las rejillas y bandejas en agua jabonosa caliente o en el lavavajillas.
9. Seque completamente todos los accesorios y colóquelos de nuevo en el horno. Enchufe el horno en un enchufe y ya está listo para usar su nuevo horno eléctrico.
10. Después de volver a ensamblar el horno, se recomienda que lo haga funcionar a temperatura MAX  durante aproximadamente 15 minutos para eliminar cualquier aceite de embalaje que pueda haber quedado después del envío.

## Partes



## Usando su Horno Eléctrico

Por favor, familiarícese con las siguientes funciones y accesorios del horno antes del primer uso:

- **Perilla de Función:** Este horno tiene **SEIS** modos de cocción ( No-función, Calentamiento Superior , Calentamiento Inferior , Calentamiento Superior e Inferior , Calentamiento Superior e Inferior con Ventilador , Calentamiento Superior con Ventilador ).
- **Perilla del Termostato:** Seleccione la temperatura deseada desde BAJA - 200° F hasta 450° F.
- **Perilla del temporizador:** Gire el mando de control hacia la izquierda (sentido contrario a las agujas del reloj) y el horno permanecerá encendido hasta ser apagado manualmente. Para activar el temporizador, gire el mando de control hacia la derecha (sentido horario) para otros usos. Al final del tiempo programado sonará una campana.
- **Indicador de Encendido:** Se ilumina cuando el horno está encendido.
- **Rejilla para Alimentos:** Para tostar, hornear y cocinar en general, en cacerolas y bandejas para horno estándar.

### Función

Esta función NO es una función.

### Función

Esta función es ideal para cocinar pan, pizza, y aves en general.

#### Operación

- Coloque la rejilla de la parrilla en la guía media de soporte.
- Gire la Perilla de Función a .
- Coloque el alimento a cocinar la Bandeja para Alimentos y luego coloque la Bandeja sobre la rejilla.



- Gire la Perilla del temporizador a ON. Programe el tiempo de cocción y verifique el progreso con un termómetro de carne para asegurar la temperatura deseada y que el plato esté completamente cocido.
- Para comprobar o retirar los alimentos, utilice el asa para la bandeja proporcionada para introducir y retirar los alimentos del horno.
- Gire la Perilla del Temporizador a OFF cuando termine la cocción.

**NOTA: Todos los tiempos de cocción se basan en carnes a la temperatura del refrigerador. Las carnes congeladas pueden tardar mucho más tiempo. Por lo tanto, es muy recomendable el uso de un termómetro para carne.**

## Funciones &

Estas funciones son ideales para la cocción de tortas, en general.

### Operación



- Coloque la rejilla de la parrilla en la guía media de soporte.
- Coloque el alimento a cocinar en la bandeja para Alimentos y luego coloque la bandeja sobre la rejilla.
- Gire la perilla de Función a  o .
- Gire la Perilla del temporizador a ON. Programe el tiempo de cocción y verifique el progreso con un termómetro de carne para asegurar la temperatura deseada y que el plato esté completamente cocido.
- Para comprobar o retirar los alimentos, utilice el asa para la bandeja proporcionada para introducir y retirar los alimentos del horno.
- Gire la Perilla del Temporizador a OFF cuando termine la cocción.

## Función &

Esta función es ideal para hornear chuletas de cerdo, patas de pollo, alitas de pollo, patatas, carnes de ave y pescado con un nivel uniforme del calor.

### Operación

- Precaliente el horno como se indica en su receta.

- Coloque la Perilla del Termostato a 450° F.
- Gire la Perilla de Función a  o .
- Compruebe el punto de cocción de los alimentos horneados 5-10 minutos antes de que termine el tiempo previsto.
- Gire la Perilla del Temporizador a OFF cuando termine la cocción.

**Nota:** El peso máximo de la comida a poner en la Rejilla o Bandeja para Alimentos es de 3,0 kg.

La comida no se puede concentrar en un lado de la Rejilla o Bandeja para Alimentos. **Coloque los alimentos en la Bandeja o Rejilla para Alimentos de manera uniforme.**

## INSTRUCCIONES DE MANTENIMIENTO

Este equipo requiere poco mantenimiento. No contiene partes reparables por el usuario. No trate de repararlo usted mismo. Póngase en contacto con un técnico de reparación de electrodomésticos calificado si el producto necesita reparación.

## INSTRUCCIONES DE LIMPIEZA

**SIEMPRE DESCONECTE EL HORNO Y DEJELO ENFRIAR ANTES DE LIMPIARLO.**

**Para protegerse contra el riesgo de descarga eléctrica, no sumerja la unidad, el cable o el enchufe en agua ni en ningún otro líquido.**

Su horno cuenta con un recubrimiento para limpieza rápida. Si desea, limpie las paredes con un paño húmedo, humedecido con un detergente suave. **NO UTILICE ESPONJAS DE ACERO O DE METAL NI LIMPIADORES ABRASIVOS NI RESTRIEGUE LAS PAREDES DEL HORNO CON UTENSILIOS DE METAL YA QUE ESTO PUEDE DANAR EL INTERIOR DE LIMPIEZA RAPIDA.**

Lave todos los accesorios en agua jabonosa caliente o en el lavavajillas. Limpie la puerta con un paño húmedo y seque con un paño seco o una toalla de papel. Limpie el exterior con un paño húmedo.

**SEQUE BIEN TODAS LAS PARTES Y SUPERFICIES ANTES DE ENCHUFAR Y UTILIZAR EL HORNO.**



## PARA ALMACENAR

Desenchufe la unidad, permita que se enfríe completamente, y límpiela antes de guardarla. Almacene el horno eléctrico en su caja en un lugar limpio y seco. Nunca guarde el aparato mientras esté caliente o enchufado. Nunca enrolle el cable alrededor del aparato. No ponga presión sobre el cable en el lugar donde entra en la unidad, ya que esto podría ocasionar que el cable se desgaste y se rompa.

## ESPECIFICACIONES:

Poder:	120V~ 50/60Hz
Salida	1500W
Capacidad	22L

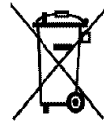

Deséchelo de manera favorable al medio ambiente 