

Premium  
Wi-Fi

SPLIT TYPE ROOM AIR CONDITIONER

*inverter*

## USER'S MANUAL

**Model:**      PIAW9166A    PIAW9167B  
PIAW12166A    PIAW12167B    PIAW12164A  
PIAW12165B    PIAW12169A    PIAW12170B  
PIAW18179A    PIAW18180B    PIAW24179A  
PIAW24180B    PIAW36179A    PIAW36180B  
PIAW9169A    PIAW9170B    PIAW9164A    PIAW9165B  
PIAW18164A    PIAW18165B    PIAW24164A    PIAW24165B  
PIAW12179A    PIAW12180B



This product is for domestic use only

Use & Care Manual  
Important Safeguards

## **READ BEFORE OPERATION**

---

When using this air conditioner in the European countries, the following informations must be followed:

- This appliance can be used by children aged from 8 years and above and persons with reduced physical, sensory or mental capabilities, or lack of experience and knowledge if they have been given supervision or instruction concerning use of the appliance in a safe way and understand the hazards involved. Children shall not play with the appliance. Cleaning and user maintenance shall not be made by children without supervision.

**DISPOSAL:** Do not dispose of this product as unsorted municipal waste. Collection of such waste separately for special treatment is necessary.

It is prohibited to dispose of this appliance in domestic household waste. For disposal, there are several possibilities:

- A) The municipality has established collection systems, where electronic waste can be disposed of at least free of charge to the user.
- B) When buying a new product, the retailer will take back the old product at least free of charge.
- C) The manufacturer will take back the old appliance for disposal at least free of charge to the user.
- D) As old products contain valuable resources, they can be sold to scrap metal dealers.

Wild disposal of waste in forests and landscapes endangers your health when hazardous substances leak into the ground-water and find their way into the food chain.

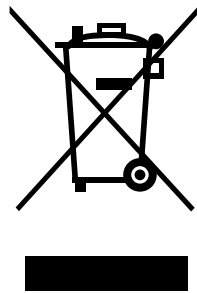

## **CONTENTS**

### **SAFETY PRECAUTIONS**

Warning .....	3
Caution .....	4

### **NAMES OF PARTS**

Indoor unit .....	5
outdoor unit .....	5
Display window .....	5

### **OPERATING INSTRUCTIONS**

Operating temperature.....	6
Manual operation .....	6
Airflow directional control .....	7
How the air conditioner works .....	8
Special functions .....	9

### **CARE AND MAINTENANCE**



Before maintenance.....	11
Cleaning the unit.....	11
Cleaning the air filter and air freshening filter .....	11
Preparation for extended non-operation.....	12
Pre-season inspection.....	12

### **TROUBLESHOOTING TIPS**



Troubleshooting tips.....	13
Troubleshooting guide .....	14

## SAFETY PRECAUTIONS

To prevent injury to the user or other people and property damage, the following instructions must be followed. Incorrect operation due to ignoring of instructions may cause harm or damage. The seriousness is classified by the following indications.

 <b>WARNING</b>	This symbol indicates the possibility of death or serious injury.
 <b>CAUTION</b>	This symbol indicates the possibility of injury or damage to property.

■ Meanings of symbols used in this manual are as shown below.

	<b>Strictly prohibited.</b>
	<b>Be sure to follow the instructions.</b>

### WARNING



- Do not extend the cable and never use multiple plugs. A poor electrical connection, poor insulation or voltage which is higher than permitted can cause fire.
- Do not expose your body directly to the cool air for prolonged period.
- Never poke fingers, sticks or other objects in the air inlet and outlet vents.
- Never attempt to repair, relocate, modify the air conditioner yourself. Always contact your service provider if required.
- Never pull the plug out by pulling on the cable. Hold the plug firmly and pull it out of the plug socket, otherwise there is a risk of damaging the cable.
- Do not operate your air conditioner in a wet room such as a bathroom or laundry room.



- Remove all dirt from the power plug and plug it firmly. Soiled plugs can cause fire or an electric shock.
- In the event of any abnormalities such as smell of burning, immediately switch off the device and pull the plug. Contact your service provider.
- Always switch off the device and pull the plug before you start to clean it.
- Use specified power cord.
- Contact the authorized installer for installation of this unit.
- Contact an authorized service technician for repair or maintenance of this unit.
- This appliance is not intended for use by persons (including children) with reduced physical, sensory or mental capabilities, or lack of experience and knowledge, unless they have been given supervision or instruction concerning use of the appliance by a person responsible for their safety.
- Children should be supervised to ensure that they do not play with the air conditioner.

## SAFETY PRECAUTIONS

### CAUTION



- Never actuate any switches with a wet hand. It may cause an electric shock.
- Never use the device for any other purpose than the intended use. Never place food, precision instruments, plants, animals, paint, etc. on the unit.
- Do not expose plants or animals directly to the air flow.
- Never clean the air conditioner with water.
- Never use combustible cleaning agents as these could cause a fire or deformation.
- Never place any burning objects close to the device if they could be directly affected by the emitted air.
- Never step onto the outdoor unit and never place anything on it.
- Never use an unsteady or rusty base.
- Never install the air conditioner in places where combustible gas can be emitted.
- Emitted gas may collect and cause an explosion.
- Never allow the air conditioner to run for too long with the doors or windows open, or if the humidity is very high.



- If the air conditioner is to be used in conjunction with other heaters, the air should be refreshed periodically, otherwise there is a risk of lack of oxygen.
- Always pull out the power plug if the unit is not going to be used for any lengthy period of time. Collections of dust can cause fire.
- Always switch off the air conditioner and pull out the power plug during a storm, otherwise, electrical parts may get damaged.
- Check that the drainage line is correctly connected. If not, water will escape.
- Check that the condensation water can run off unhindered. It may cause water damage if the condensation water cannot run off properly.
- The air conditioner must be earthed in accordance with the local codes.
- For electrical safety purposes we recommend that you install an earth-leakage circuit-breaker.
- If the power cord is damaged, it must be replaced by the manufacturer, its service agent or similarly qualified persons in order to avoid a hazard.

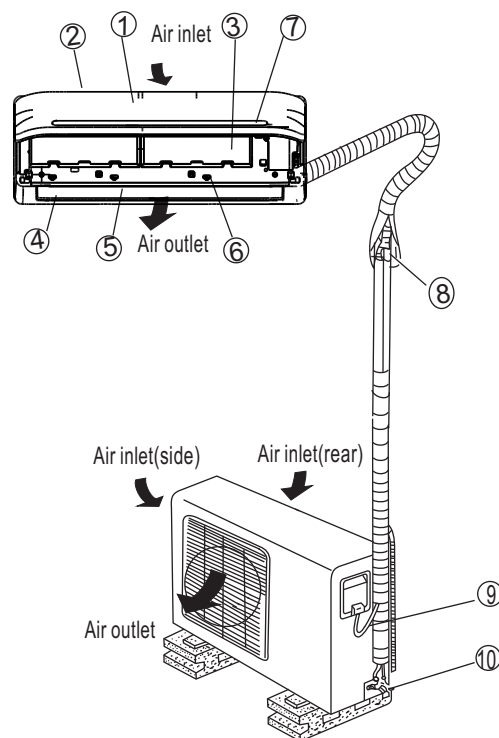

**Names of parts**

**Indoor unit**

1. Front panel
2. Air inlet
3. Air filter
4. Air outlet
5. Horizontal air flow grille
6. Vertical air flow louver(inside)
7. Display window

**Outdoor unit**

8. Connecting pipe
9. Connecting cable
10. Stop valve

**NOTE:**

All the pictures in this manual are for explanation purposes only. The actual shape of the indoor unit you purchased may be slightly different on front panel and display window. The actual shape shall prevail.

**Display window**

The display window of indoor unit may look like one of the following:

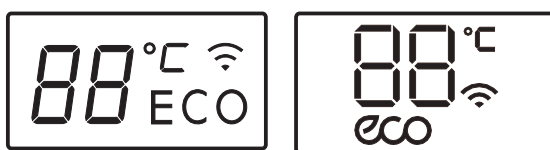

**ECO**

**Energy saving display(optional):**

Displays when the energy saving feature is activated.



**Wireless control display(optional):**

Displays when the Wireless control feature is activated.

**NOTE:**

A guide on using the infrared remote is not included in this literature package.

**Display window**

**BB Digital display:**

- Displays the temperature settings when the air conditioner is operational.
- Displays the room temperature in FAN mode.
- Displays the self-diagnostic codes.
- Displays 'ON' for three seconds when Timer ON, Fresh, Swing, Turbo or Silence feature is activated.
- Displays 'OF' for three seconds when Timer OFF is set.
- Displays 'OF' for three seconds when Fresh, Swing, Turbo or Silence feature is cancelled.
- Displays 'DF' under defrosting operation.
- Displays 'CF' when anti-cold air feature is activated under heating mode.
- Displays 'SC' during self clean operation(if applicable).
- Displays 'FF' under 8°C heating operation(if applicable).

**°C (Optional)**

According to the operation mode, the "°C" indicator displays different colour:

- Under Cool or Dry mode, it displays as cool colour.
- Under Heat mode, it displays as warm colour.

**Operating temperature**

Mode	Cooling operation	Heating operation	Drying operation
Room temperature	17°C~32°C (62°F~90°F)	0°C~30°C (32°F~86°F)	10°C~32°C (50°F~90°F)
Outdoor temperature	0°C~50°C (32°F~122°F)	-15°C~30°C (5°F~86°F)	0°C~50°C (32°F~122°F)
	-15°C~50°C/5°F~122°F) ( For the models with low temperature cooling system		0°C~60°C/32°F~140°F) (For special tropical models)
	0°C~60°C/32°F~140°F) (For special tropical models)		0°C~60°C/32°F~140°F) (For special tropical models)

**NOTE:**

1. Optimum performance will be achieved within these operating temperatures. If air conditioner is used outside of the above conditions, certain safety protection features might come into operation and cause the unit to function abnormally.
2. Room relative humidity less than 80%. If the air conditioner operates in excess of this figure, the surface of the air conditioner may attract condensation. Please sets the vertical air flow louver to its maximum angle (vertically to the floor), and set HIGH fan mode.

**Suggestion:** For the unit adopts an Electric Heater, when the outside ambient temperature is below 0°C(32°F), we strongly recommend you to keep the machine plugged in order to guarantee it running smoothly.

**Manual operation**

Units are equipped with a switch to run emergency operation mode. It can be accessed by opening the front panel. This switch is used for manual operation in case the remote controller fails to work or maintenance necessary.

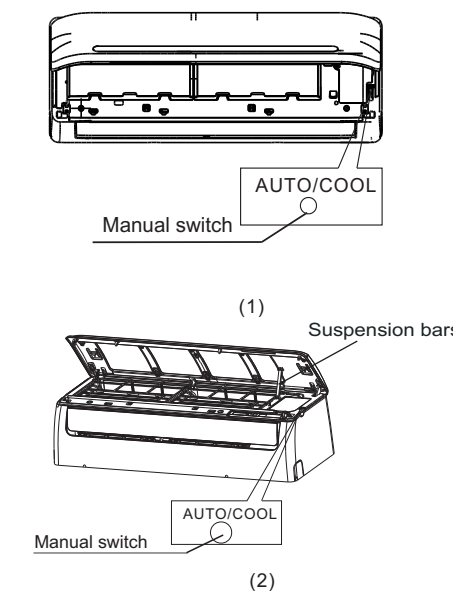

- ① Open the front panel by carefully lifting both ends at the same time. Once lifted sufficiently, a click is heard and it becomes self-supporting. For some models, please use suspension bars to prop up the panel.
- ② One press of the manual control switch will lead to the forced AUTO operation. If press the switch twice within five seconds, the unit will operate under forced COOL operation.
- ③ After operation, close the panel by firmly tugging downwards on both ends until it returns to its original position.

**CAUTION:**

- This switch is used for testing purposes only. Please do not use it unless necessary.
- To restore the remote controller operation, use the remote controller directly.



**Airflow directional control**

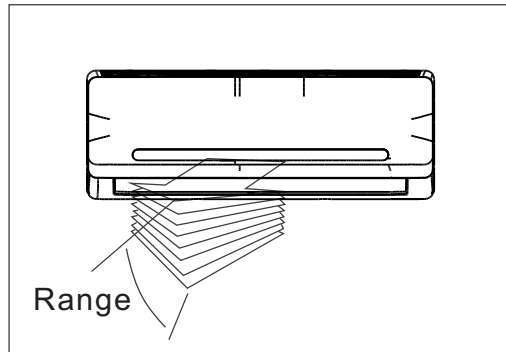

- Adjust the air flow direction properly, otherwise it might cause discomfort or cause uneven room temperatures.
- Adjust the horizontal louver using the remote controller.
- Adjust the vertical louver manually.

**Adjusting vertical air flow(Up--Down)**

Perform this function while the unit is in operation. Use the remote controller to adjust the vertical air flow direction. The horizontal louver can move slightly for each press, or continuously swing up and down automatically. Please refer to the ‘‘REMOTE CONTROLLER OPERATION MANUAL’’ for details.

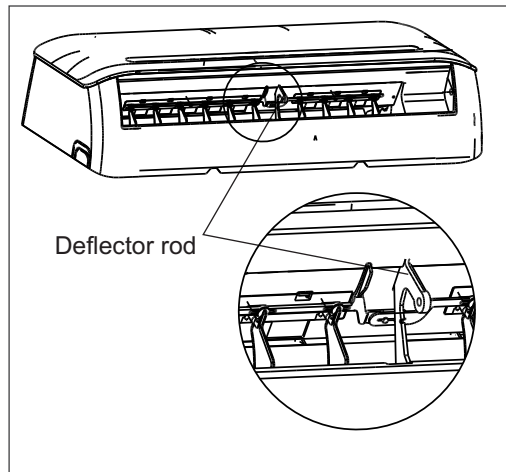

**Adjusting horizontal air flow (left - right)**

- Move the deflector rod manually to adjust the air flow in the direction you prefer.
- IMPORTANT:** Do not put your fingers into the panel of the blower and suction side. The high-speed fan inside may cause injury.
- For some models, the vertical louver can be adjusted by using the remote controller. Please refer to the ‘‘REMOTE CONTROLLER OPERATION MANUAL’’ for details.

**⚠ CAUTION**

- Do not operate the air conditioner for long periods with the air flow direction set downward in cooling or dehumidifying mode. Otherwise, condensation may occur on the surface of the horizontal louver causing moisture to drop on to the floor or on furnishings.
- After a quick restart, the horizontal louver may remain static for approximately 10 seconds.
- Open angle of the horizontal louver should not be set too small, as COOLING or HEATING performance may be reduced due to too restricted air flow area.
- Do not move the horizontal louver manually, otherwise the horizontal louver will be out of sync. But if this happens, please cease operating, unplug power for a few seconds, then restart the air conditioner.

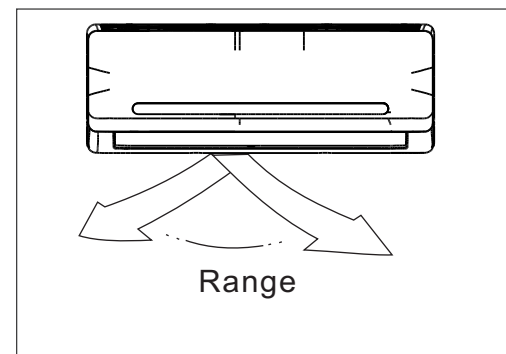

**How the air conditioner works**

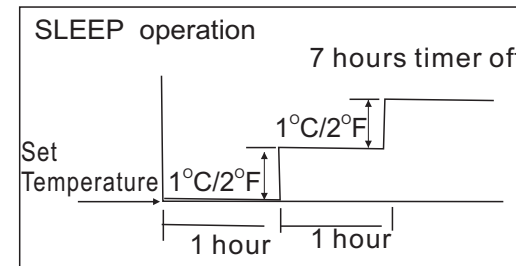

**Cooling**

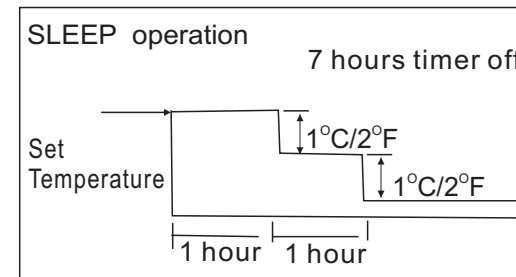

**Heating**

**Basic operation modes: AUTO/COOL/DRY/HEAT \***  
 (\* ) Model dependent

**AUTO operation**

- When you set the air conditioner in AUTO mode, it will automatically select cooling, heating(cooling/heating models only), or fan only operation depending on set temperature and the room temperature.
- The air conditioner will control room temperature automatically to the temperature point you set.
- If you feel uncomfortable in the AUTO mode, you can set your desired temperature.

**SLEEP operation**

When selected, the set temperature will increase (cooling) or decrease (heating) by 1°C/2°F per hour for the first 2 hours. Thereafter it keeps this new temperature for 5 hours before switching off. This operation saves energy and improves night time comfort by synchronising with the body’s metabolism.

**DRYING operation**

- The temperature is regulated while dehumidifying by repeating turning on and off of the cooling operation or fan only. The fan speed is LOW.

**HEATING operation**

This air conditioner operates on the heat-pump principle, absorbing heat from air outdoors and transferring that heat to the indoor unit. As a result, the operating performance is reduced as outdoor air temperature drops. If you feel that the heating performance is insufficient, we recommend you to use this air conditioner in conjunction with other kinds of heating appliance.

**Optimal operation**

To achieve optimal performance, please note the following:

- Adjust the air flow direction correctly so that it is not towards people.
- Adjust the temperature to achieve moderate comfort levels. Excessively low or high temperature waste energy.
- Improve performance by keeping windows and doors closed.
- Limit energy usage(run time) by using the TIMER function.
- Do not put any object near air inlet or air outlet, as the efficiency of the air conditioner may be reduced and may cause the air conditioner to stop running.
- Inspect the air filters periodically, and clean them when needed.

**Special functions****Refrigerant Leakage Detection(Optional)**

When refrigerant leakage is detected, the indoor unit will display 'EC' code or flash LEDs(model dependent).

**Louver Angle Memory Function(optional):**

Within the scope of safety angle, the horizontal louver angle is memorised and will return to the position last selected by user. If it exceeds, it will memorize the boundary of safety angle. This will not happen when Turbo or manual control buttons are pressed or after a power interruption. So we strongly suggest that the open angle of the horizontal louver should not be set too small, in case the condensed water forms and drips from the horizontal louver.

**SELF CLEAN function(Optional)**

- Airborne bacteria use the moisture on the indoor heat exchanger to grow. Regular drying of the exchanger prevents this growth. By simply pressing the SELF CLEAN button, the system will automatically manage the process. This cleaning action may be done as frequently as desired.
- For cooling models, only the indoor fan is active in low speed for 30 minutes and the unit turns off automatically.
- For cooling & heating models, the unit will operate as in the following sequence : FAN mode at Low fan speed--Heating operation with LOW fan speed ---FAN operation--Stop Operation---Turn off.

**Note:**

- This function is only activated in COOLING or DRY mode.
- Before activation the air conditioner, it is recommended to run the air conditioner under cooling operation for about 30 minutes.
- Pressing the SELF CLEAN or ON/OFF button again during the cleaning cycle will cancel the operation and turn the unit off.

**CLEAN AIR function(Optional)**

Improving the quality of indoor air is one of the purposes of an air conditioner. This air conditioner is equipped with ionizer or Plasma Dust Collector(model dependent). With the anions generated by Ionizer, the air circulation of the air conditioner fills the room with refreshing, natural and healthy air. The Plasma Dust Collector generates a high voltage ionization zone, through which the air is converted to plasma. Inside the air most of the dust, smoke, and pollen particles are captured by the electrostatic filter.

**Anti-mildew function(Optional)**

When turns off the unit on COOL, DRY, AUTO (Cool) mode, the air conditioner will continue operating for about 10 minutes (depending on models) with soft wind. This will help to dry up the condensed water inside the evaporator, and prevent the mildew growth. Under Anti-mildew operation, do not restart the air conditioner until the unit is completely off.

**Auto-restart function(Optional)**

In event of power interruption such as a blackout, the air conditioner stops once. But it restarts automatically and performs previous operation when the power supply is resumed.

**Wireless Control Function(optional)**

Wireless control allows you to control your air conditioner using your mobile phone and a wireless connection. For the USB device access, replacement, maintenance operations must be carried out by professional staff.

**Air Filter Reminding Function(optioal)****Cleaning filter reminding function:**

After 240 hours of operation, the indoor display window will display and flash 'CL', this feature is a reminder to clean the Air Filter for more efficient operation. After 15 seconds, the system will revert back to the previous display again. When the 'CL' indicator appears and flashes, please press the LED button on remote controller for 4 times or press the Manual control button for 3 or more times to clear the registered hours, otherwise the 'CL' indicator will display and flash again for another 15 seconds at the next time of tarting the unit.

**Replacing filter reminding function:**

After 2880 hours of operation, the indoor display window will display and flash 'nF', this feature is a reminder to replace the Air Filter for more efficient operation. After 15 seconds, the system will revert back to the previous display again. When the 'nF' indicator appears and flashes, please press the LED button on remote controller for 4 times or press the Manual control button for 3 or more times to clear the registered hours, otherwise the 'nF' indicator will display and flash again for another 15 seconds at the next time of starting the unit.

**Mute operation(optional)**

Press the LED button on the remote controller can turn off the indoor screen display, and also turn off the Air conditioner buzzer, which create a comfortable and quiet environment.

Care and Maintenance

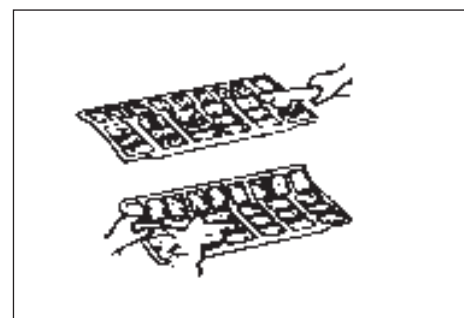
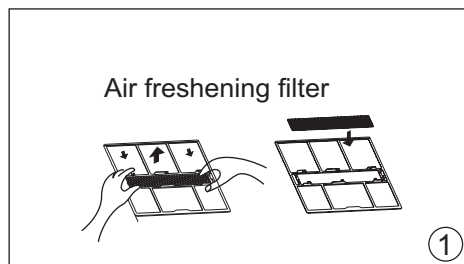
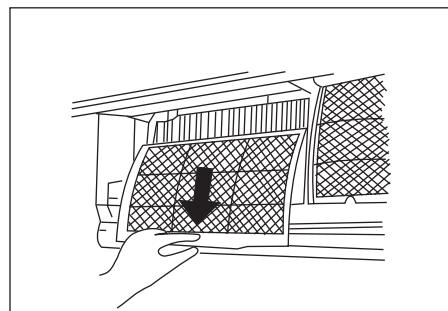
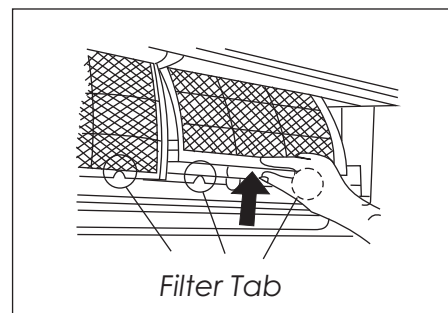
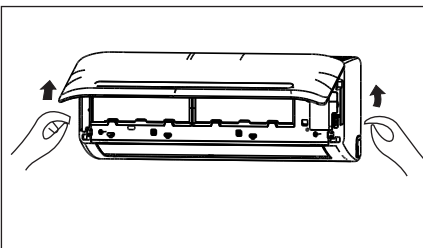

Before maintenance

- Turn the system off before cleaning. To clean, wipe with a soft, dry cloth. Do not use bleach or abrasives.

**NOTE: Power supply must be disconnected before attempting to clean or service!**

**CAUTIONS**

- Do not use a chemically treated cloth or duster to clean the unit.
- Do not use benzene, thinner, polishing powder, or similar solvents for cleaning. These may cause the plastic surface to crack or deform.
- Never use water hotter than 40°C/104°F to clean the front panel, it could cause deformation or discoloration.

Cleaning the unit

wipe the unit with a soft dry cloth only. If the unit is very dirty, wipe it with a cloth soaked in warm water.

Cleaning the air filter and air freshening filter

A clogged air filter reduces the cooling efficiency of this unit. Please clean the filter once every 2 weeks.

1. Open the front panel by carefully lifting both ends at the same time. At a certain angle, a clicking sound is heard and it becomes self-supporting. For some models, please use the suspension bars to prop up the panel.
2. Use the tab provided to move the filter first up a little, then slightly towards you. Now extract the filter by gently drawing downwards.
3. Unclip the small air freshening filter from the large air filter. Clean it with vacuum, and replace it occasionally.
4. Clean the large air filter with soapy water. Rinse with fresh water. Shake off excess water and dry it up in cool place, replace it occasionally.

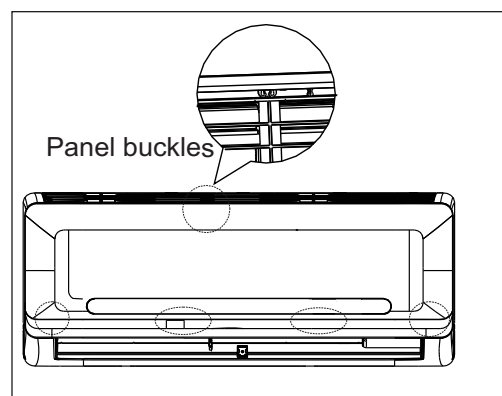
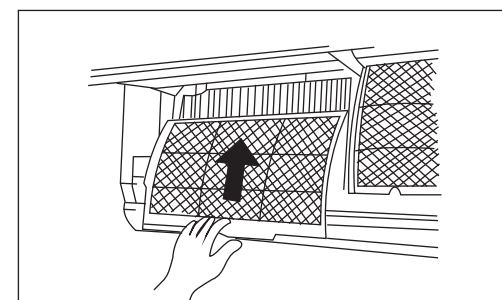
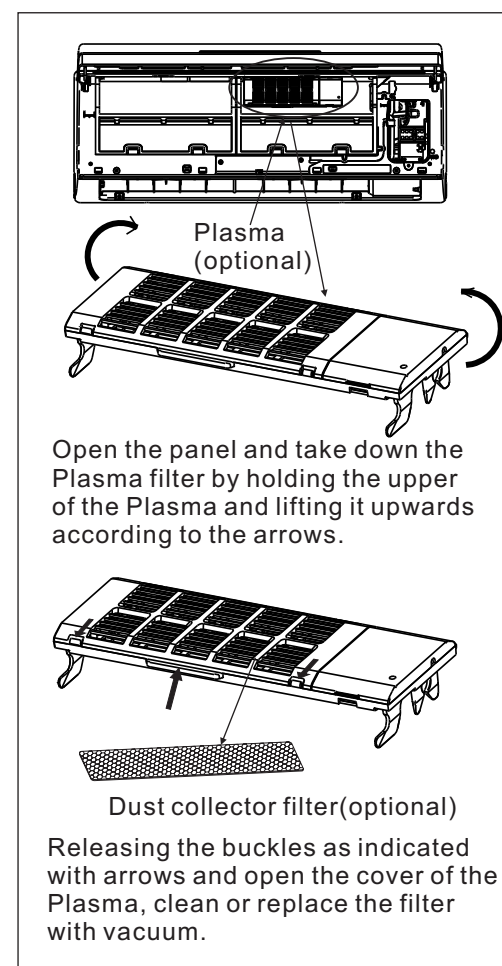

**!** For the models adopts Plasma, do not touch the plasma within 10 minutes after you open the panel. Clean the Plasma according to the description in the figure left.

5. Refit the small air freshening filter onto the large air filter.
6. Re-insert into unit in the reverse order described in point 2 above.
7. Close the front panel. Make sure the buckles are fully fit and the panel is completely closed.

Preparation for extended non-operation

If you plan to idle the unit for a long time, perform the following:

- (1) Clean the indoor unit and filters.
  - (2) Operate the fan for about half a day to dry the inside of the unit.
  - (3) Stop the air conditioner and disconnect power.
  - (4) Remove the batteries from the remote controller.
- The outdoor unit requires periodic maintenance and cleaning. Do not attempt to do this yourself. Contact your dealer or service provider.

Pre-season inspection

- Damaged or disconnected wires.
- Clean the indoor unit and filters.
- Check water or oil leaks.
- Check if the air outlet or inlet is blocked after the air conditioner has not been used for a long time.

**!** Caution

- Do not touch the metal parts of the unit when removing the filter. Injuries can occur when handling sharp metal edges.
- Do not use water to clean inside the air conditioner. Exposure to water can destroy the insulation, leading to possible electric shock.
- When cleaning the unit, first make sure that the power and circuit breaker are turned off.
- Do not wash air filter with hot water at more than 40°C/104°F. Shake off moisture completely and dry it in the shade. Do not expose it directly to the sun, it may shrink.



**Troubleshooting tips**

The following events may occur during normal operation, and may not indicate malfunction.

Symptom	Cause
<b>Operation is delayed after restart</b>	To prevent blowout of the fuse, the compressor will not operate while the protection circuit is working for about 3 minutes after sudden OFF--ON operation of the power supply.
<b>Fan speed changes-off, very slow and then normal</b>	Automatically happens in heating mode : --prevents cold air blowing onto occupants when the heating operation is start, --perform automatic defrosting operation, --perform low temperature heating operation
<b>Heating operation stops suddenly and defrost-light blinks</b>	In HEAT mode, the indoor unit temporarily stops for maximum of 10 minutes to perform the automatic defrosting operation.
<b>Mist coming out of the indoor unit</b>	In COOL mode, a mist generated by condensation formed with sudden cooling process may be emitted. Mist may generate due to moisture generated from defrosting process when the air conditioner restarts in HEAT mode operation after defrosting.
<b>Low volume sounds are emitted by the air conditioner</b>	Hissing sound-- during operation or immediately after stopping the air conditioner, refrigerant flowing sound may be heard. Squeaking sound-- normal expansion and contraction of plastic and metal parts caused by temperature change during the operation. Rushing air-- when louver resets its position.
<b>Dust discharges from the unit</b>	May occur when air conditioner is used for the first time or has not been used for a long time.
<b>Emits a peculiar odour</b>	Various smells generated from interior textile, furniture, or cigarette smoke absorbed into the air conditioner may be emitted. If not the case call your suitable contractor.
<b>Changes to fan only while cooling or heating mode</b>	Room temperature reaches the temperature setting of the remote control. If not the case call your suitable contractor.
<b>Operation is erratic, unpredictable or unresponsive</b>	Interference from cell phone towers and remote boosters may cause the unit to malfunction Disconnect the power and then re-connect. Press the ON/OFF button on the remote controller to restart operation.

**NOTE:** If the problem is not resolved, please contact a local dealer or the nearest customer service center. Be sure to inform them of the detailed malfunctions and unit model number.

**Troubleshooting guide**

Before you call for or request servicing, troubleshoot a problem by performing following checks:

Symptom	Diagnostic
<b>Unit will not operate</b>	-- Is there a power failure?
	-- Has a switch been turned off, a circuit breaker tripped or a fuse blown?
	-- Is the timer operating?
	-- Are the batteries used in the remote controller exhausted? -- Are the batteries used in the remote controller loaded properly?
<b>Poor cooling or heating performance</b>	-- Are the air filters dirty?
	-- Is air flow unrestricted in & out of indoor & outdoor units?
	-- Are the temperature and mode settings correct?
	-- Are the windows or doors left opened?
	-- Is fan speed on high and louvers allowing maximum flow?
	-- Is direct or strong sunlight shining into the room in cooling operation? -- Are there other heating apparatus or computers operating, or too many people in the room in cooling operation? -- Is the "SILENCE" function(some units) is activated? Under "SILENCE" operation, noise reduction is prioritized and the air-conditioning performance may become lower.
<b>Indicator lamps continue flashing</b>	-- The unit may stop operation or continue to run in a safety condition (depending on models). Waiting for about 10 minutes, the fault may be recovered automatically, if not, disconnect the power and then connect it in again. If the problem still exists, disconnect the power and contact the nearest customer service center.
<b>Error code appears in the indoor unit, such as: E0,E1,E2.... P1,P2,P3.....or F1, F2, F3.....</b>	

If the problem persists even if you perform these checks or diagnostics, immediately stop operation and contact the authorized service center. Be sure to inform them of the detailed malfunctions and unit model number.

**⚠ CAUTION**

**In the case of ANY of the following, turn off the unit immediately!**

- Power cord is damaged or abnormally warm.
- Burning odours are smelled.
- Loud or abnormal sounds are heard.
- A power fuse blows or a circuit breaker trips frequently.
- Water or other objects fall into or out of the unit.

**⚠ DO NOT ATTEMPT TO CORRECT THESE ITEMS YOURSELF! CONTACT A AUTHORIZED SERVICE PROVIDER!**



# PIAW INVERTER AIR CONDITIONER SERIES WI-FI USER MANUAL



## **IMPORTANT NOTE:**

Read the manual carefully before installing or connecting your Smart kit. Make sure to save this manual for future reference.

# **CONTENTS**

<b>1 SPECIFICATION.....</b>	<b>1</b>
<b>2 PRECAUTIONS.....</b>	<b>1</b>
<b>3 DOWNLOAD AND INSTALL APP .....</b>	<b>2</b>
<b>4 INSTALL THE SMART KIT .....</b>	<b>3</b>
<b>5 USER REGISTRATION .....</b>	<b>4</b>
<b>6 NETWORK CONFIGURATION .....</b>	<b>5</b>
<b>7 HOW TO USE APP .....</b>	<b>13</b>
<b>8 SPECIAL FUNCTIONS .....</b>	<b>15</b>

## **DECLARATION OF CONFORMITY**

Hereby, we declare that this AC is in compliance with the essential requirements and other relevant provisions of Directive 1999/5/EC. The declaration of conformity may be consulted with sales agent.

# **1 SPECIFICATION**

**Model:** OSK102

**Standard:** IEEE 802.11b/g/n

**Antenna Type:** Wxternal omnidirectional Antenna,

**Frequency:**WIFI: 2.4G

**Maximum Transmitted Power:** 15dBm Max

**Operation Temperature:**0°C~45°C/32°F~113°F.

**Operation Humidity:**10%~85%

**Power Input:** DC 5V/300mA

# **2 PRECAUTIONS**

**Applicable system: IOS, Android.**

(Suggest: IOS 7.0, Android 4.0)

## **Note:**

- APP can not support the latest software version of Android and IOS system.
- Due to special situation may be occurred, we explicitly claims below: Not all of the Andriod and IOS system are compatible with APP. We will not be responsible for any issue as a result of the incompatibility.

## **Wireless safety strategy**

- Smart kit only support WPA-PSK/WPA2-PSK encryption and none encryption. WPA-PSK/WPA2-PSK encryption is recommended.

## **Caution**

- Please Check The Service Website For More Information.
- Smart Phone camera needs to be 5 million pixels or above to make sure scan QR code well.
- Due to different network situation, sometimes, request

time-out could happen, thus, it is necessary to do network configuration again.

- Due to different network situation, control process may return time-out sometimes. If this situation occurs, the display between board and App may not be the same, please do not feel confused.

**NOTE:** Company will not be liable for any issues and problems caused by Internet, Wi-Fi Router and Smart Devices. Please contact the original provider to get further help.

### **3** **DOWNLOAD AND INSTALL APP**



QR Code A



QR Code B

**Caution:** QR Code A and QR Code B is only available for downloading APP.

- Android Phone users: scan QR Code A or go to google play, search 'Nethome Plus' app and download it.
- I phone Users: scan QR Code B or go to App Store, search 'Nethome Plus' app and download it.



## **4** INSTALL THE SMART KIT

- ① Remove the protective cap of the smart kit

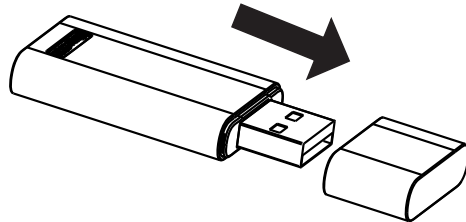

- ② Open the front panel and insert the smart kit into the reserved interface.
- ③ Attach the QR code packed with SMART KIT to the side panel of the machine, ensure it is convenient to be scanned by the mobile phone. Alternatively, user can take picture of the QR Code and save it into their own phone.

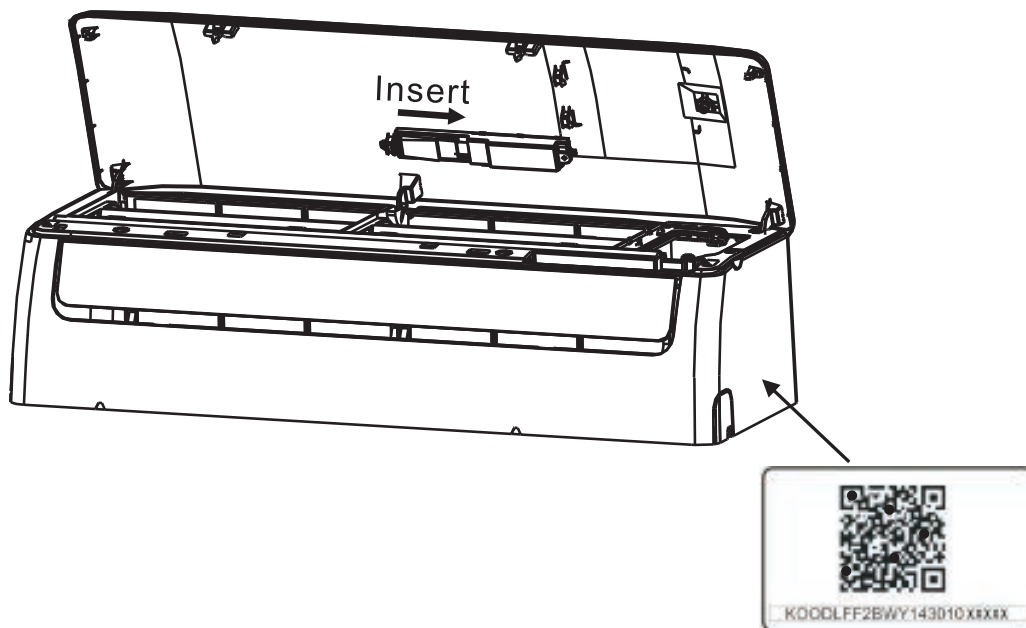

**WARNING:** This interface is only compatible with SMART KIT provided by the manufacturer.

## 5 USER REGISTRATION

- Please ensure your mobile device is connected to Wifi router. Also, the Wifi router has already connected to Internet before doing user registration and network configuration.
- It is better to log in your email box and active your registration account by clicking link in case you forget the password.

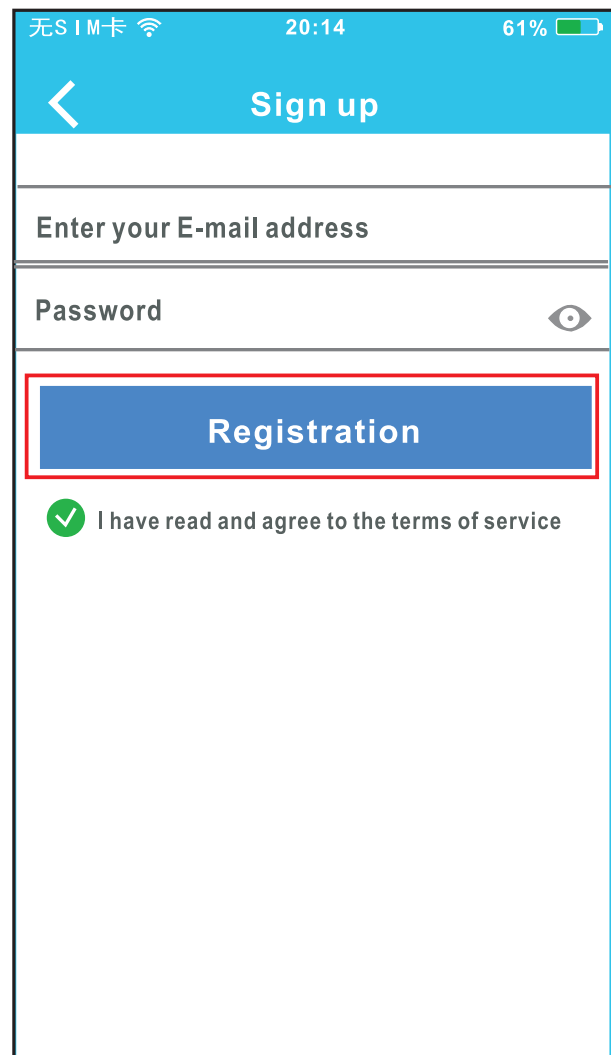
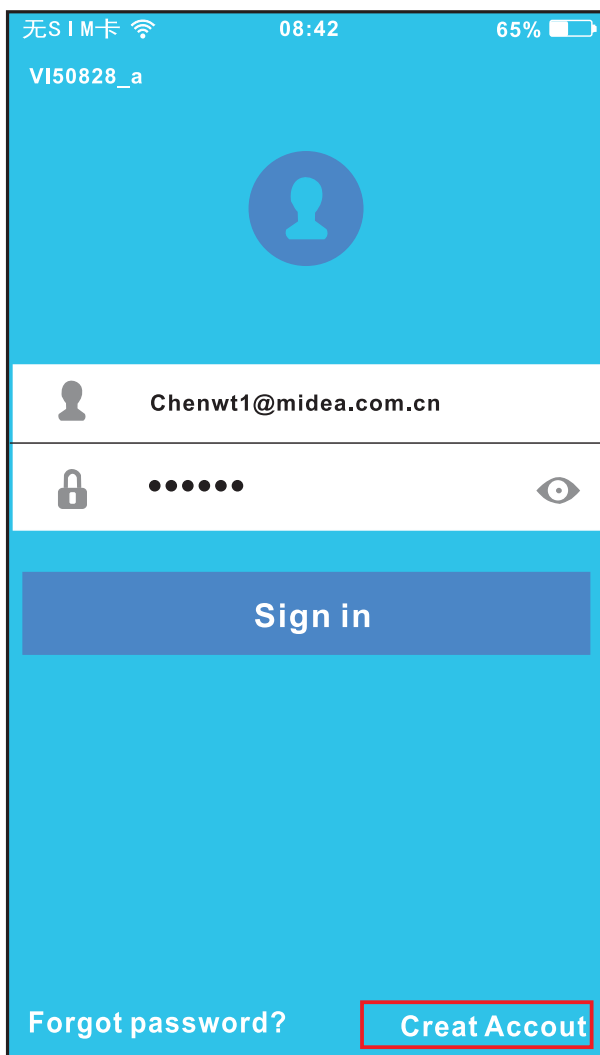

- ① Click 'Create Account'
- ② Enter your email address and password, and then click 'Registration'.

4

## **6 NETWORK CONFIGURATION**

### **Caution:**

- It is necessary to forget any other around network and make sure the Android or IOS device just connect to the WIFI network you want to configure.
- Make sure the Android or IOS device WIFI function works well and can be connected back to your original WIFI network automatically.

### **Kindly reminder:**

- When AC enters into 'AP' mode, the air-conditioning remote controller can't control it. It is necessary to finish network configuration or power the AC again in order to control it. Alternatively, you need to wait 8 minutes to let the AC quit 'AP' mode automatically.

### **■ Using Android device to do network configuration**

- ① Make sure your mobile device has already been connected to the wifi network which you want to use. Also, you need to forget other irrelevant wifi network in case it influences your configuration process.
  - ② Disconnect the power supply of AC.
  - ③ Connect the power supply of AC, and continuously press the LED display button or do not disturb button seven times in 3 minutes.
  - ④ When the AC displays 'AP', it means that the AC WIFI has already entered into 'AP' Mode.
- Some type of AC do not need the ② step to be in AP mode

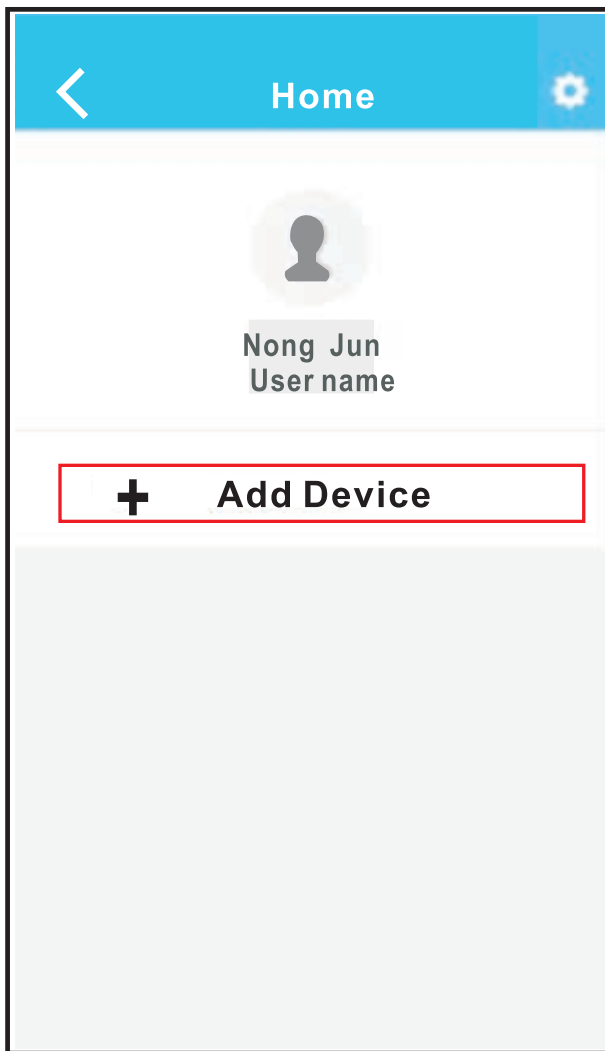

⑤ Press '+ Add Device'



⑥ Scan QR Code which is packed with smart kit



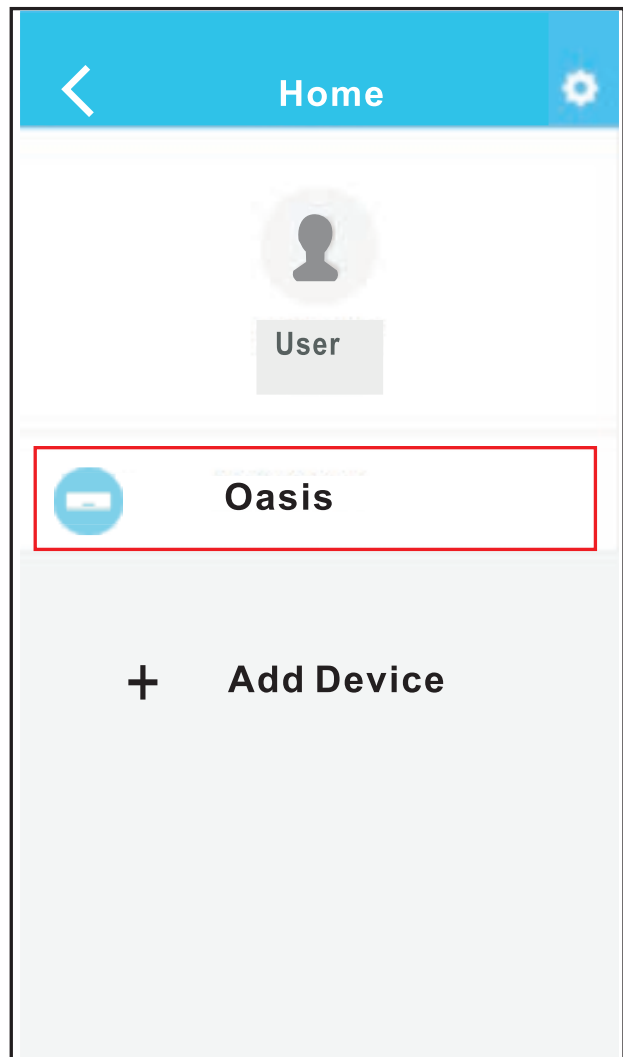
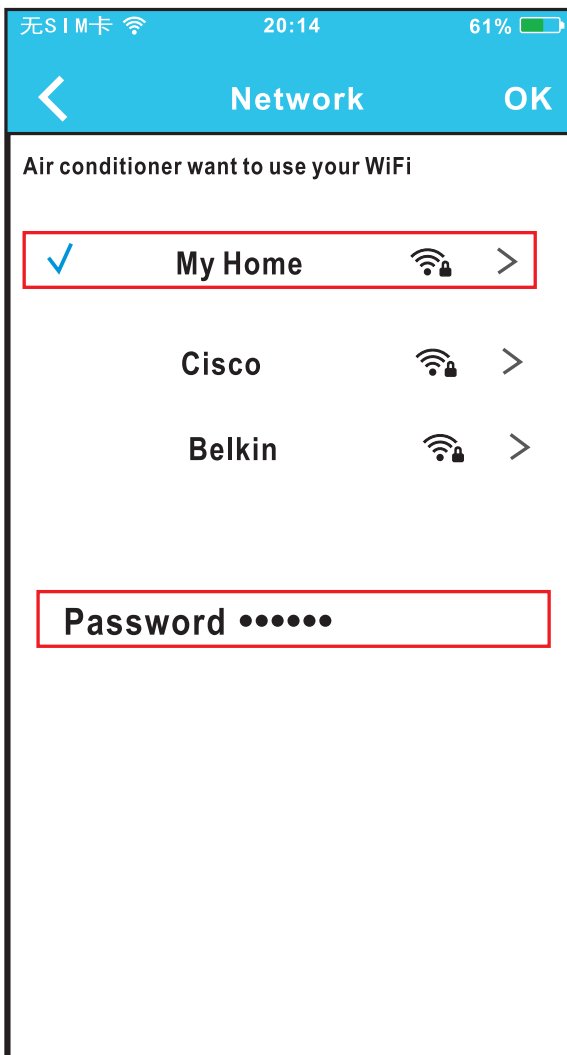

⑦ Select your own WiFi network, for example My Home (the picture is only for reference)

⑧ Enter your own WiFi router password and click OK;

⑨ Configuration Success, you can see the device on the list.

## ■ Using IOS device to do network configuration

- ① Make sure your mobile device has already been connected to the wifi network which you want to use. Also, you need to forget other irrelevant wifi network in case it influences your configuration process.
- ② Disconnect the power supply of AC (some units).
- ③ Connect the power supply of AC, and continuously press the LED display button or do not disturb button seven times in 3 minutes.
- ④ When the AC displays 'AP', it means that the AC WIFI has already entered into 'AP' Mode.

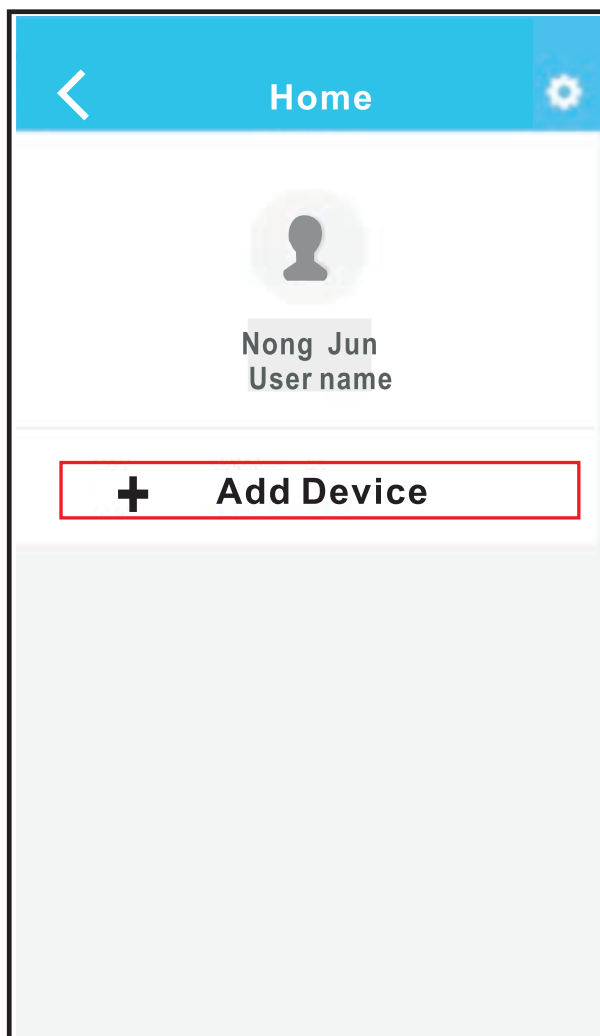

⑤ Press '+ Add Device'

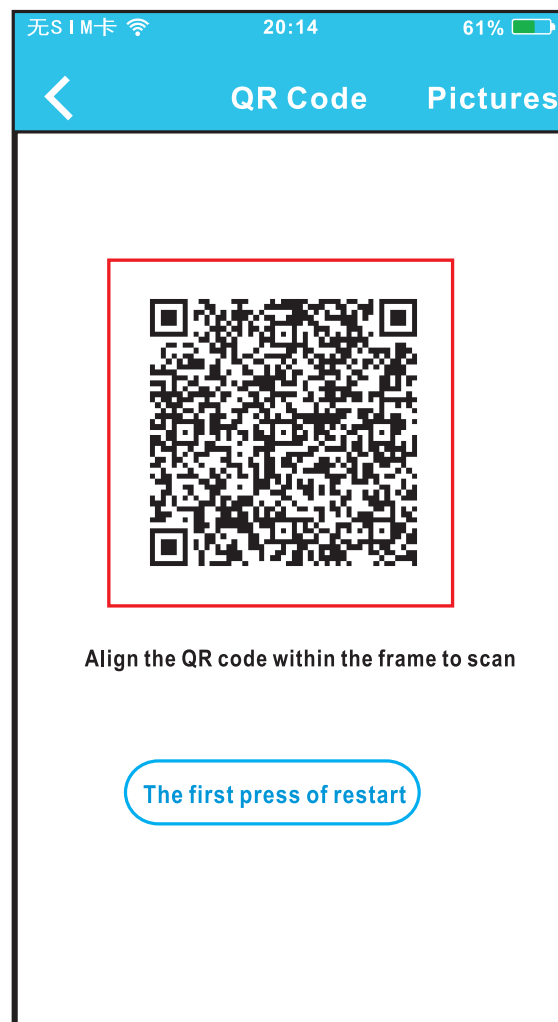

⑥ Scan QR Code which is packed with smart kit

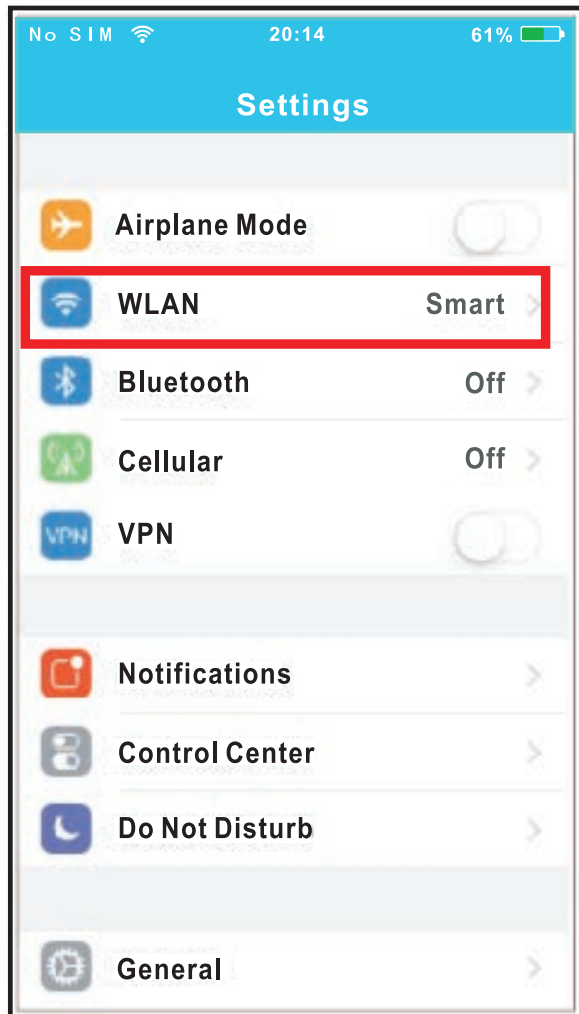
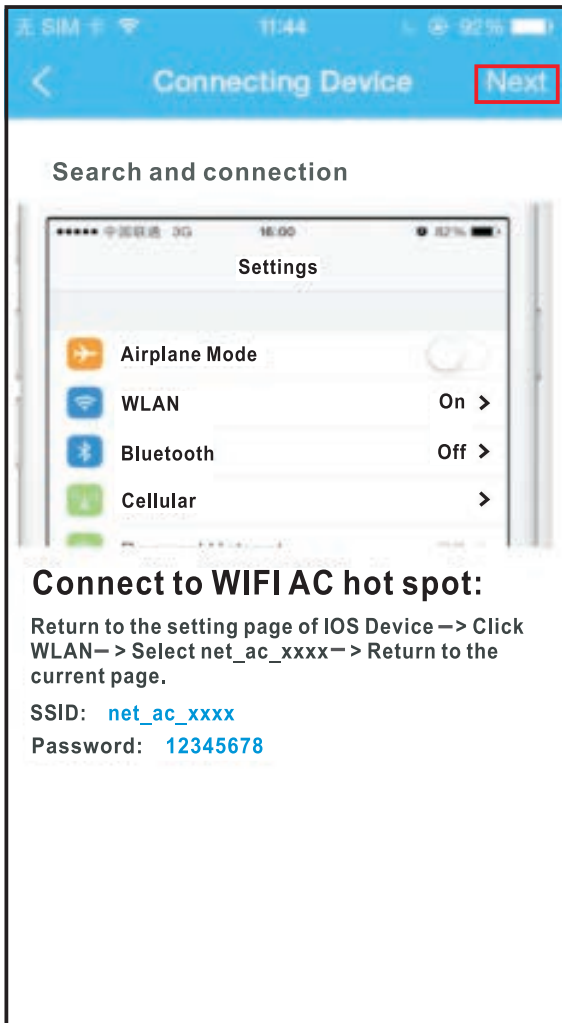

⑦ Read the instruction above and press the 'Home' button to return to the device interface.

⑧ Click settings to enter the setting page, select WLAN/WIFI.



⑨ Choose net\_ac\_XXXX

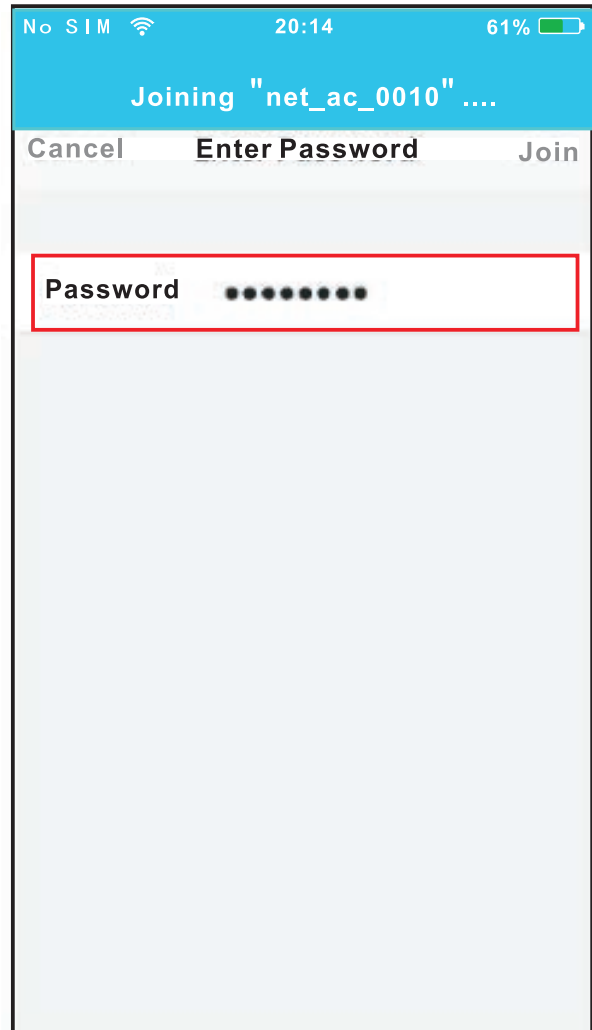

⑩ Type default password: 12345678 and click "Join "



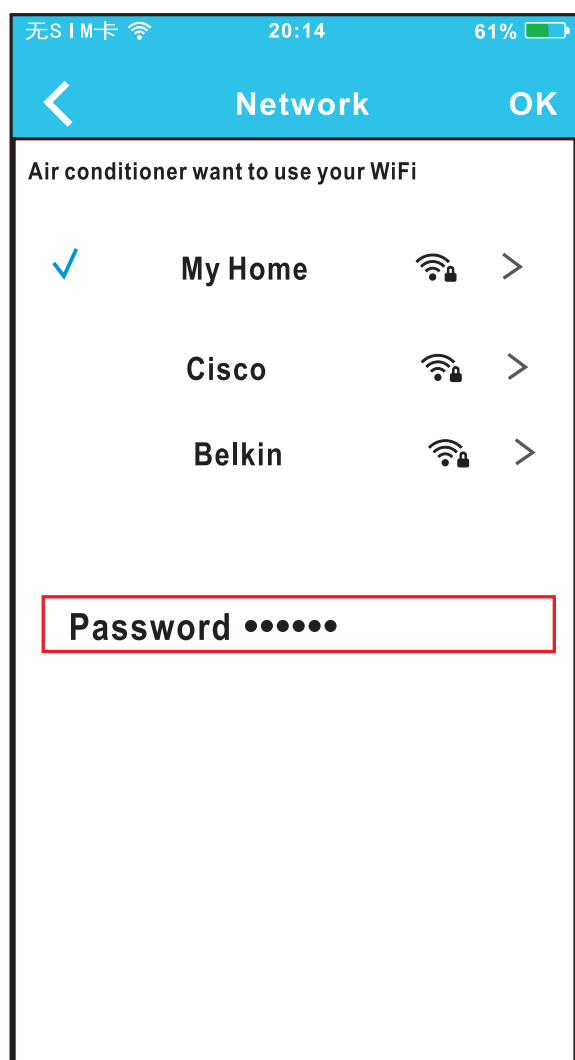
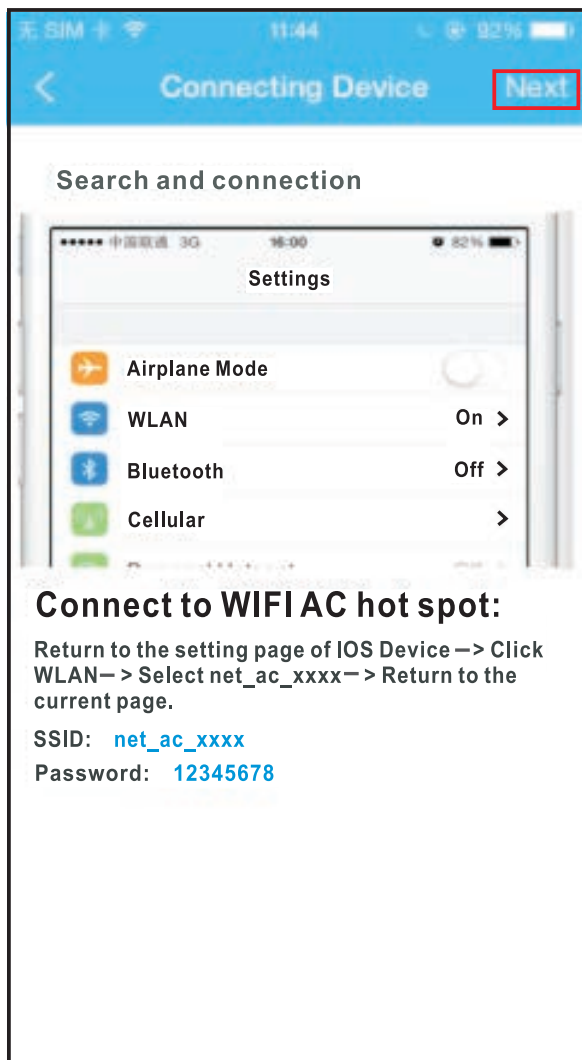

⑪ Return to APP and click Next

⑫ Select your own WiFi network, for example My Home (the picture is only for reference)

⑬ Enter your own WiFi router password and click OK;

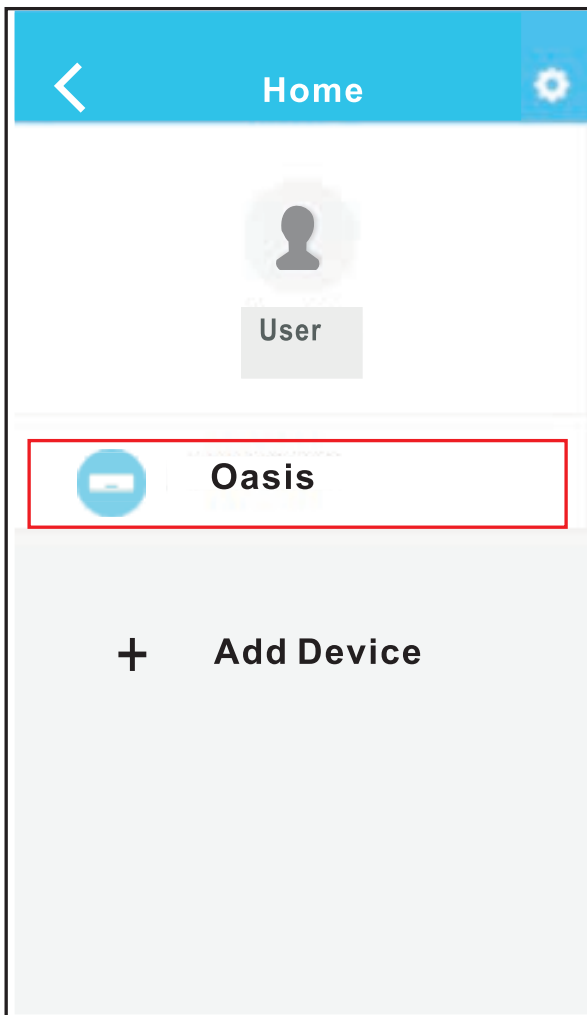

⑭ Configuration Success, you can see the device on the list.

### **NOTE:**

- When finishing network configuration, APP will display success cue words on the screen.
- Due to different internet environment, it is possible that the device status still display “offline”. If this situation occurs, it is necessary to pull and refresh the device list on the APP and make sure the device status become “online”. Alternatively, user can turn off the AC power and turn on it again, the device status will become “online” after few minutes.

## 7 HOW TO USE APP

Please ensure both your mobile device and air conditioner are connected to the Internet before using app to control the air conditioner via internet, please follow the next steps:

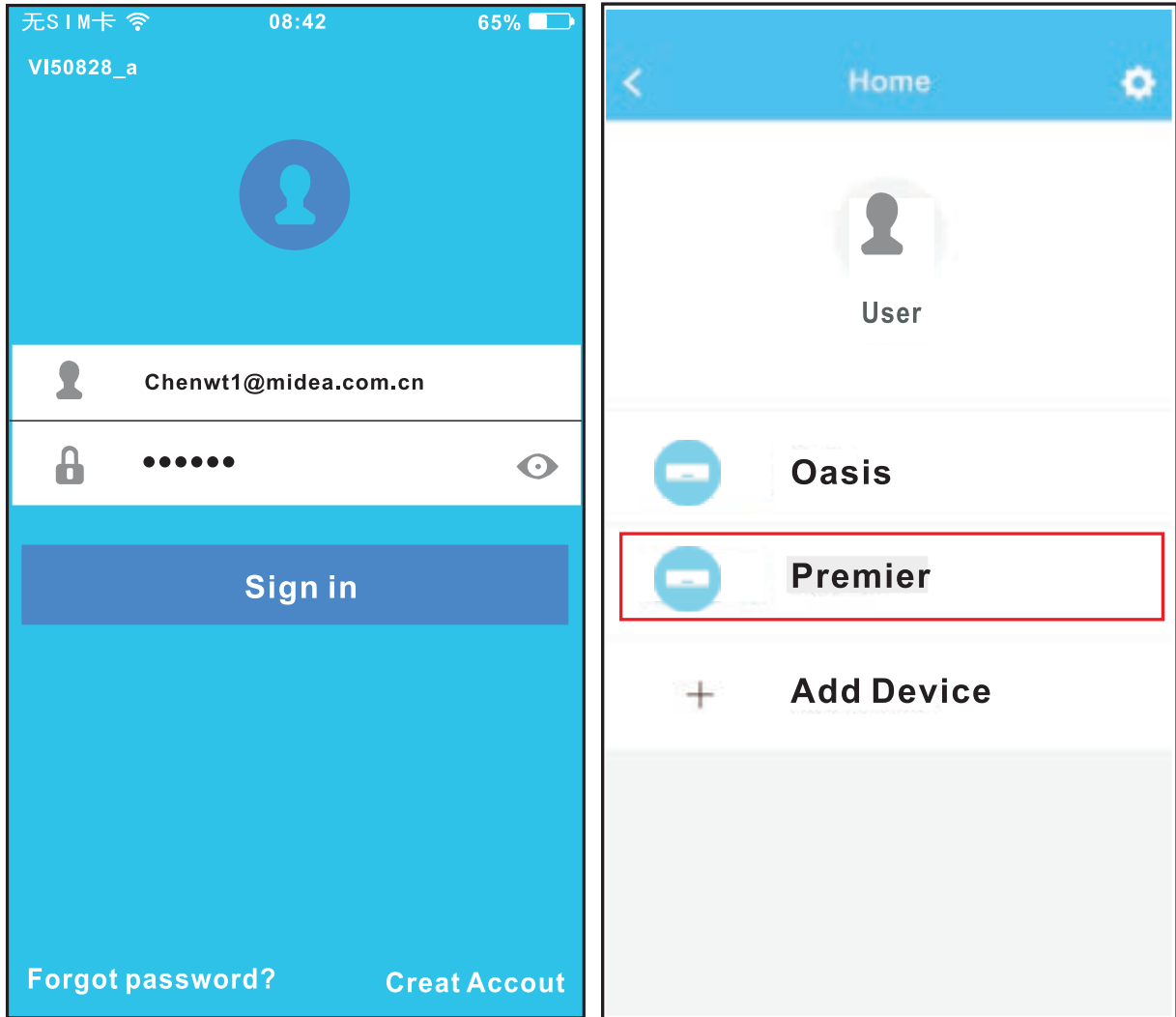

- ① Type your own account and password, Click "Sign in "
- ② Select the target air conditioner to enter into the main control interface.

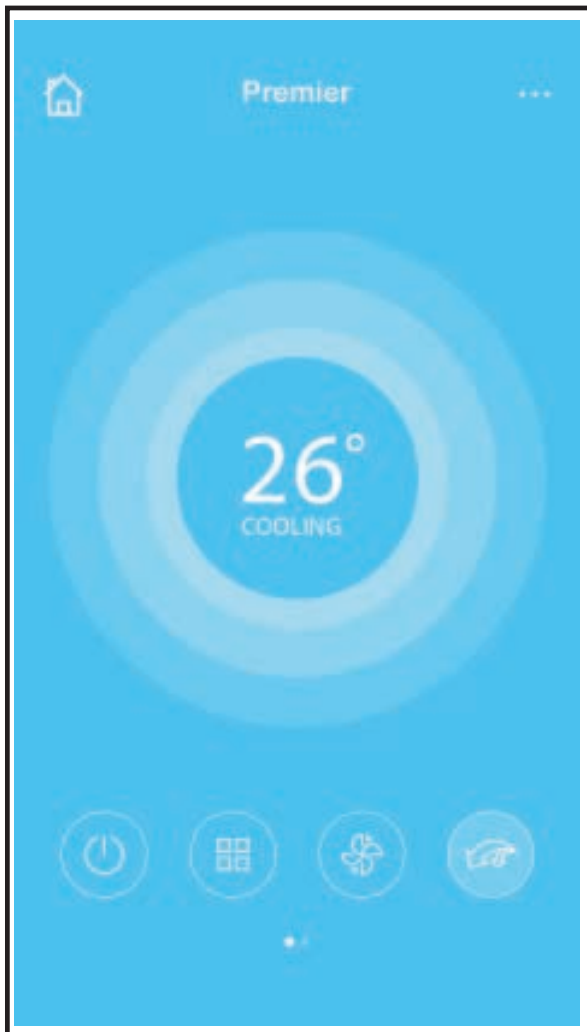

③ Thus, user can control air conditioners on/off status, operation mode, temperature, fan speed and so on.

**NOTE:**

Not all the function of the APP is available on air conditioner. For example: ECO, Turbo, Left and Right Swing, Up and Down swing function, please check the user manual to find more information.

## 8 SPECIAL FUNCTIONS

Including: Timer on, Timer off, 8°C Heat, Sleep, Check.

**NOTE:** If the air conditioner do not support the above function, the function will be hided from the function list.

### ■ Timer on/ Timer off

Weekly, user can make an appointment to turn on or off AC on specific time. User also can choose circulation to keep the AC under schedule control every week.

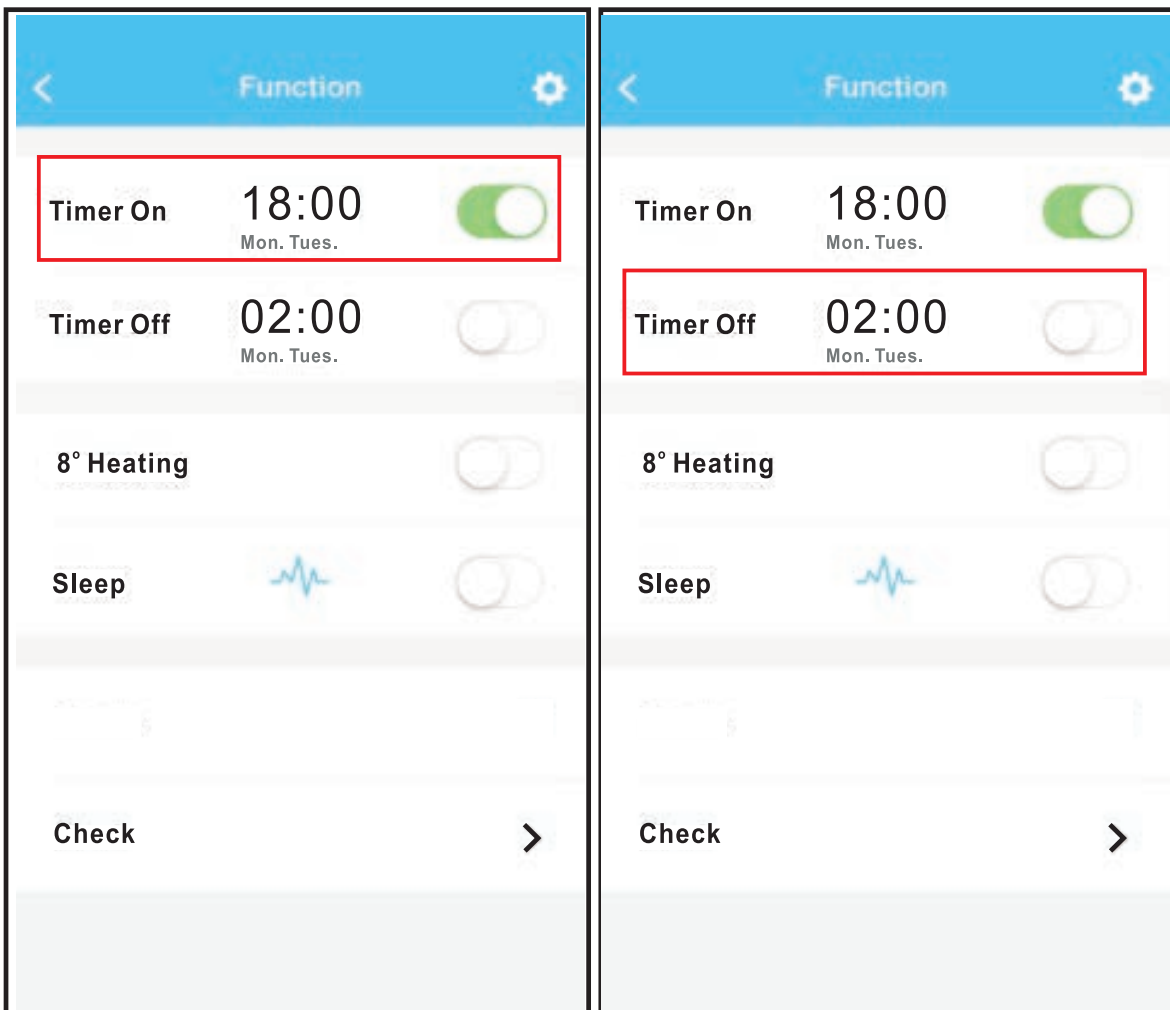

< Timer On OK

08	48
09	49
10	50
11	51
12	52

Repeat Mon, Tue

< Repeat

Monday

Tuesday

Wednesday

Thursday

Friday

Saturday

Sunday



## ■ 8°C Heat

User can let the AC run under 8°C Heat by one-click. When people go outside, this function can protect your furniture from frost damage.

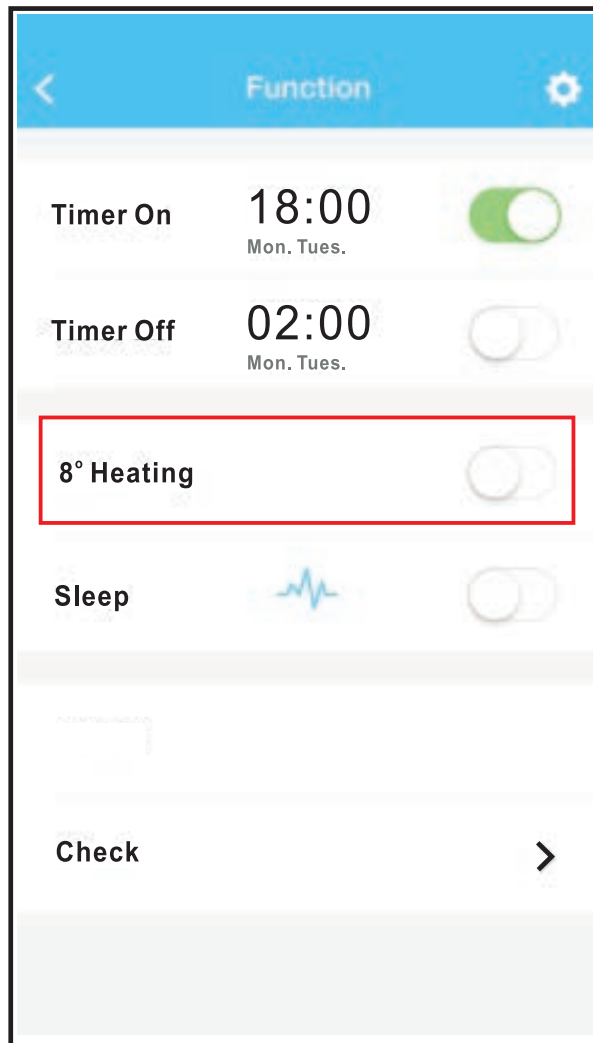

## ■ Sleep

User can customize their own comfortable sleep by setting target temperature.

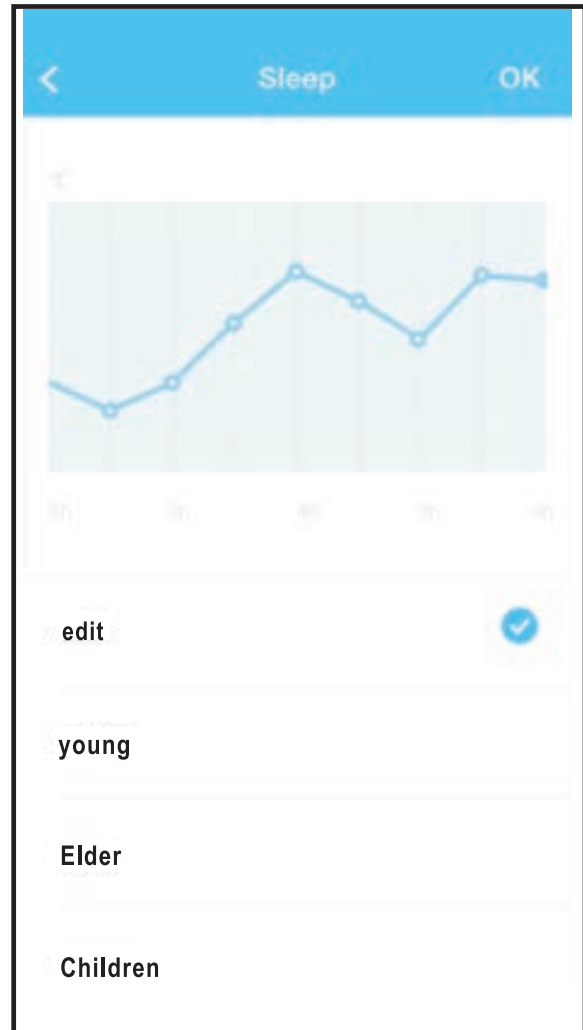
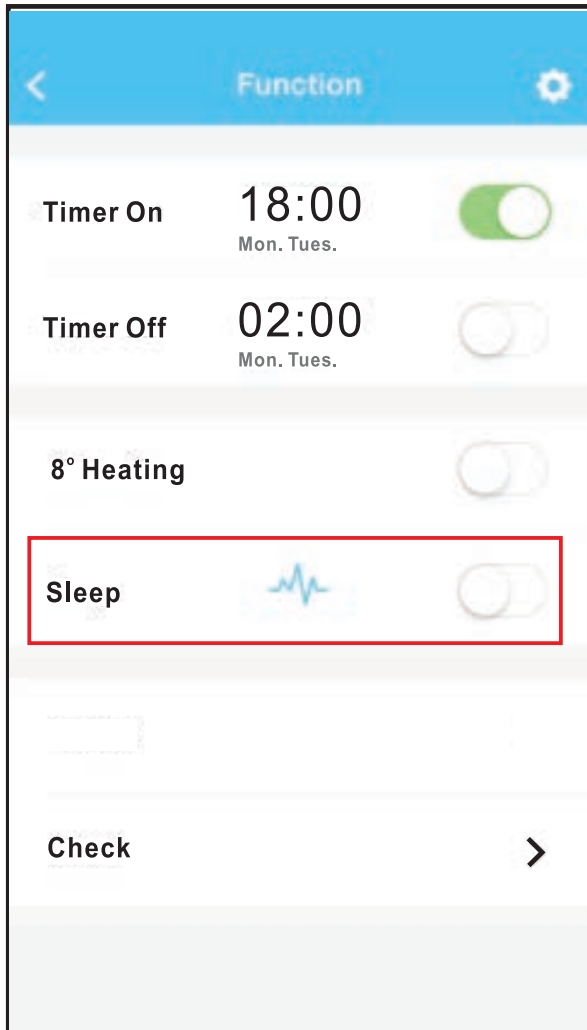

## ■ Check

User can simply check the AC running status with this function. When finishing this procedure, it can display the normal items, abnormal items, and detail information.

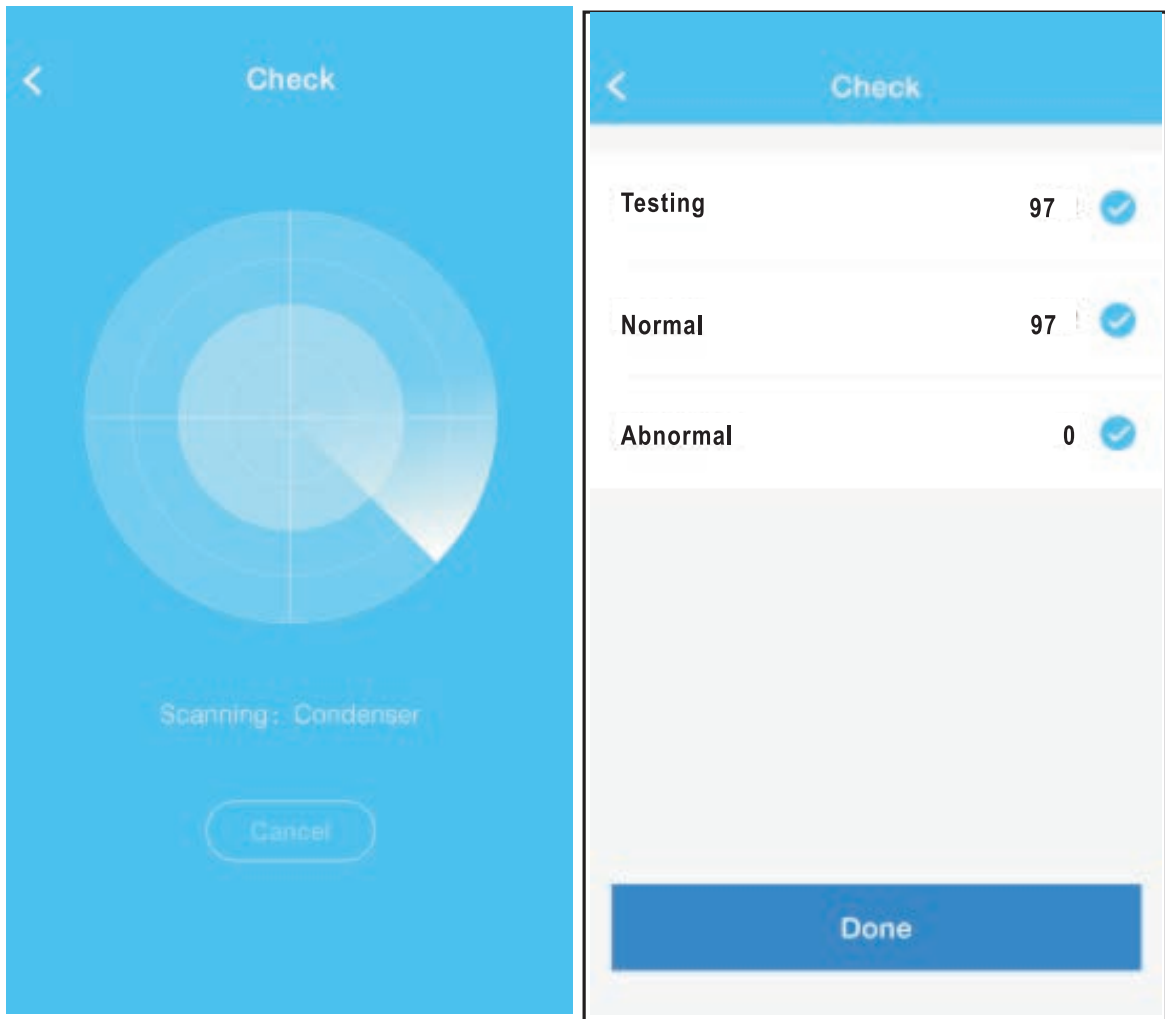

Detail	
Abnormal:0	
Normal:97	
Compressor frequency	
Compressor current	
Outdoor machine current:	
Evaporator temperature	
Condenser temperature	
Exhaust temperature	
Outdoor temperature	

## **CAUTIONS**

- This device complies with Part 15 of the FCC Rules and RSS 210 of Industry & Science Canada. Operation is subject to the following two conditions: (1) this device may not cause harmful interference, and (2) this device must accept any interference received, including interference that may cause undesired operation.
- Only operate the device in accordance with the instructions supplied. This device complies with FCC and IC radiation exposure limits set forth for an uncontrolled environment. In order to avoid the possibility of exceeding the FCC and IC radio frequency exposure limits, human proximity to the antenna shall not be less than 20cm (8 inches) during normal operation.
- Changes or modifications not expressly approved by the party responsible for compliance could void the user's authority to operate the equipment.

**NOTE:**

**Company will not be liable for any issues and problems caused by Internet, Wi-Fi Router and Smart Devices. Please contact the original provider to get further help.**

**Premium**  
Wi-Fi

**AIRE ACONDICIONADO TIPO SPLIT**

*inverter*

# MANUAL DE USUARIO

**Modelo:** PIAW9166A PIAW9167B  
PIAW12166A PIAW12167B PIAW12164A  
PIAW12165B PIAW12169A PIAW12170B  
PIAW18179A PIAW18180B PIAW24179A  
PIAW24180B PIAW36179A PIAW36180B  
PIAW9169A PIAW9170B PIAW9164A PIAW9165B  
PIAW18164A PIAW18165B PIAW24164A PIAW24165B  
PIAW12179A PIAW12180B



This product is for domestic use only

Use & Care Manual  
Important Safeguards



## **LEA ANTES DE LA OPERACIÓN**

**Al utilizar este acondicionador de aire, deben seguirse las siguientes instrucciones:**

- Este aparato puede ser utilizado por niños de 8 años o más y por personas con capacidades físicas, sensoriales o mentales reducidas, o sin experiencia y conocimiento, si se les ha dado la supervisión o instrucciones relativas al uso del aparato de una manera segura y entienden los riesgos involucrados. Los niños no deben jugar con el aparato. La limpieza y mantenimiento del usuario no pueden ser hechos por niños sin supervisión.

**ELIMINACIÓN:** No se deshaga de este producto con la basura normal. Es necesaria la recogida de residuos especiales por separado para tratamiento especial.

Está prohibido desechar este aparato con los residuos domésticos. Para su eliminación, hay varias posibilidades:

- a) Que el municipio haya establecido sistemas de recogida, de residuos electrónicos sin cargo alguno para el usuario.
- b) Que al momento de la compra de un nuevo producto, el minorista reciba el producto viejo, de forma gratuita.
- c) Que el fabricante reciba de vuelta el aparato antiguo para su eliminación, de forma gratuita para el usuario.
- d) Ya que los productos viejos contienen recursos valiosos, estos pueden ser vendidos a los comerciantes de chatarra de metal. El desecho de los residuos en los bosques y terrenos pone en peligro su salud cuando sustancias peligrosas se filtran en el suelo-agua y encuentran su camino en la cadena alimentaria.



## CONTENIDO

### **PRECAUCIONES DE SEGURIDAD**

Advertencia .....	3
Precaución .....	4

### **NOMBRE DE LAS PARTES**

Unidad interior .....	5
Unidad exterior .....	5
Ventana de visualización .....	5

### **INSTRUCCIONES DE OPERACIÓN**

Temperatura de funcionamiento .....	6
Operación manual .....	6
Control de la dirección de flujo de aire .....	7
Cómo funciona el aire acondicionado .....	8
Funciones especiales .....	9

### **CUIDADO Y MANTENIMIENTO**

Antes del mantenimiento .....	11
Limpieza de la unidad. ....	11
Limpieza del filtro de aire y filtro de refrigeración de aire .....	11
Preparación para el no uso extendido .....	12
Inspección previa a la temporada .....	12

### **CONSEJOS PARA SOLUCIONAR PROBLEMAS**

Recomendaciones para solucionar problemas .....	14
Guía de resolución de problemas .....	14

## **PRECAUCIONES DE SEGURIDAD**

Para evitar lesiones al usuario o a otras personas y daños a la propiedad, las siguientes instrucciones deben seguirse. El uso incorrecto por ignorar las instrucciones puede causar lesiones o daños. La gravedad se clasifica por las siguientes indicaciones.

<b>ADVERTENCIA</b>	Este símbolo indica la posibilidad de muerte o lesiones graves.
<b>PRECAUCIÓN</b>	Este símbolo indica la posibilidad de lesiones o daños a la propiedad.

El significado de los símbolos utilizados en este manual se muestra a continuación.

- Estrictamente prohibido.
- Asegúrese de seguir las instrucciones.

### **ADVERTENCIA**

- No extienda el cable y no utilice nunca enchufes múltiples. Una mala conexión eléctrica, mal aislamiento o un voltaje superior al permitido puede provocar un incendio.
- No exponga su cuerpo directamente al aire frío durante un periodo prolongado.
- No meta los dedos, palos u otros objetos en las rejillas de entrada y salida de aire.
- No intente reparar, reubicar o modificar el acondicionador de aire usted mismo. Contacte siempre a su proveedor de servicios si es necesario.
- Nunca desenchufe tirando del cable. Sostenga firmemente el enchufe y hale fuera de la toma de corriente; de lo contrario se corre el riesgo de dañar el cable.
- No utilice el aparato de aire acondicionado en una habitación húmeda, tal como una sala de baño o cuarto de lavar la ropa.
- Retire toda la suciedad del enchufe y enchufe firmemente. Enchufes sucios pueden provocar un incendio o una descarga eléctrica.
- En caso de cualquier anomalía, como olor a quemado, apague inmediatamente el dispositivo y desenchufe. Contacte a su proveedor de servicios.
- Apague siempre el dispositivo y desenchufe antes de empezar a limpiarlo.
- Utilice el cable de alimentación especificado.
- Póngase en contacto con un instalador autorizado para la instalación de esta unidad.
- Póngase en contacto con un técnico de servicio autorizado para cualquier reparación o mantenimiento de esta unidad.
- Este aparato no está diseñado para ser utilizado por personas (incluidos niños) con capacidades físicas, sensoriales o mentales reducidas, o sin experiencia y conocimiento, a menos que hayan recibido supervisión o instrucciones relativas al uso del aparato por una persona responsable de su seguridad .
- Los niños deben ser supervisados para asegurarse de que no jueguen con el aparato de aire acondicionado

## **PRECAUCIONES DE SEGURIDAD**

---

### **PRECAUCIÓN**

- No active ningún interruptor con las manos mojadas. Al hacerlo puede producir una descarga eléctrica. Nunca use el aparato para ningún otro propósito que el uso previsto.
- Nunca coloque alimentos, instrumentos de precisión, plantas, animales, pintura, etc., sobre la unidad.
- No exponga las plantas o animales directamente al flujo de aire.
- Nunca limpie el acondicionador de aire con agua.
- Nunca utilice productos de limpieza inflamables ya que éstos podrían causar un incendio o una deformación.
- No coloque ningún objeto en llamas cerca del dispositivo si pudieran ser afectadas directamente por el aire emitido.
- No se suba a la unidad exterior y nunca coloque nada sobre ella. Nunca use una base inestable u oxidada.
- No instale el aparato de aire acondicionado en lugares donde se puede emitir gases combustibles. El gas emitido se puede acumular y causar una explosión.
- Nunca permita que el aire acondicionado funcione por mucho tiempo con las puertas o ventanas abiertas, o si la humedad es muy alta.
- Si el acondicionador de aire va a ser utilizado en conjunción con otros calentadores, el aire debe ser renovado periódicamente; de lo contrario existe un riesgo de falta de oxígeno.
- Desenchufe siempre el cable de alimentación si la unidad no va a ser utilizado para cualquier período de tiempo muy largo. Colecciones de polvo pueden causar un incendio.
- Siempre apague el acondicionador de aire y tire del cable de alimentación durante una tormenta, de lo contrario, los componentes eléctricos pueden dañarse.
- Compruebe que la línea de drenaje está conectada correctamente. Si no, el agua se escapará.
- Verifique que el agua de condensación pueda fluir libremente. Puede haber daños por agua si el agua de condensación no se puede desalojar fuera correctamente.
- El acondicionador de aire debe estar conectado a tierra de acuerdo con los códigos locales.
- Por razones de seguridad eléctrica, recomendamos que instale una conexión a tierra del interruptor automático.
- Si el cable de alimentación está dañado, debe ser reemplazado por el fabricante, su agente de servicio o por personal calificado con el fin de evitar situaciones de peligro

## NOMBRES DE LAS PARTES

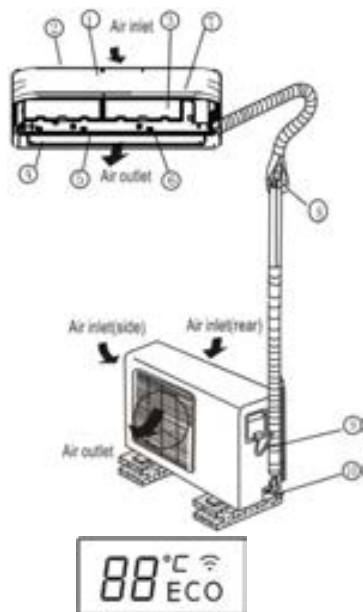

### ECO

#### Pantalla de ahorro de energía

**(opcional):** Muestra cuando la función de ahorro de energía se activa. (No disponible cuando la unidad no tiene modo de ahorro de energía).



#### Pantalla de control WIFI (opcional):

Muestra cuando la función de control WIFI se activa. (No disponible cuando la unidad no tiene esta función.)

### NOTA:

Se incluye una guía sobre cómo utilizar el mando a distancia por infrarrojos.

### Nombres de las partes

#### Unidad interior

1. Panel Frontal
2. Entrada de aire
3. Filtro de aire
4. Salida de aire
5. Rejilla de flujo de aire horizontal
6. Aleta de circulación vertical del aire (interior)
7. Ventana de visualización

#### Unidad exterior

8. Tubo de conexión

9. Cable de conexión
10. Válvula de parada

### NOTA:

Todas las imágenes en este manual son para fines de explicación. La forma real de la unidad interior puede ser ligeramente diferente en el panel frontal y el visualizador. La forma real prevalecerá.

### **88** Pantalla digital:

- Muestra los valores de temperatura cuando el aire acondicionado está en funcionamiento.
- Muestra la temperatura ambiente en el modo FAN.
- Muestra los códigos de autodiagnóstico.
- Muestra 'On' durante tres segundos cuando se activa el temporizado y los modos Fresh, Swing, Turbo o Silence .
- Muestra 'DE' durante tres segundos cuando el temporizador de apagado está ajustado.
- Muestra 'DE' durante tres segundos cuando se cancela el modo Fresh, Swing, Turbo o Silence.
- Muestra 'DF' cuando se ejecuta la operación de descongelación.
- Muestra "c F" cuando la función anti-aire frío se activa en el modo de calefacción.
- Muestra "SC" durante la operación de limpieza automática (si es aplicable).
- Muestra 'FP' por debajo del 8 ° C cuando funciona en modo calefacción (si es aplicable).
- °C: (Opcional)

De acuerdo con el modo de funcionamiento, el indicador "° C" muestra diferentes colores:

- En el modo frío o seco, se muestra un color frío.
- En el modo de calefacción, se muestra un color cálido

## INSTRUCCIONES DE OPERACIÓN

### Temperatura de funcionamiento

MODO/ TEMPERATURA	Enfriamiento	Calefacción	Operación de Secado
Temperatura de la habitación	17°C-32°C (62°F-90°F)	0°C-30°C (32°F-86°F)	10°C-32°C (50°F-90°F)
Temperatura exterior	0°C-50°C (32°F-122°F)	15°C-30°C (5°F-86°F)	0°C-50°C (32°F-122°F)
	15°C-50°C (5°F-122°F) para los modelos con sistema de enfriamiento		

#### NOTA:

1. El rendimiento óptimo se logrará dentro de estas temperaturas de operación. Si se utiliza aire acondicionado fuera de las condiciones anteriores, ciertas características de protección de la seguridad podrían entrar en funcionamiento y causar que la unidad funcione de manera anormal.

2. Si el acondicionador de aire funciona durante un largo tiempo en el modo de refrigeración y la humedad es alta (más del 80%), el agua condensada puede gotear fuera de la unidad. Por favor coloque la rejilla de ventilación del flujo de aire vertical a su máximo ángulo (verticalmente al suelo), y el modo de ventilador de alta velocidad. **Sugerencia:** Si la unidad se utiliza como calentador eléctrico cuando la temperatura ambiental es inferior a 0 ° C (32 ° F), le recomendamos mantener la máquina enchufada con el fin de garantizar su buen funcionamiento.

### Operación Manual

Las unidades están equipadas con un interruptor para ejecutar el modo de operación de emergencia. Este interruptor puede accesar abriendo el panel frontal. Este interruptor se utiliza para la operación manual en caso de que el mando a distancia no funcione o cuando sea necesario mantenimiento.

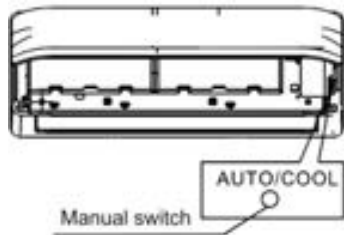

**NOTA:** La unidad debe estar apagada antes de hacer funcionar el botón de control manual. Si la unidad está en funcionamiento, mantenga presionado el botón de control manual hasta que la unidad esté apagada.

1. Abra y levante el panel frontal en ángulo hasta que quede fijo con un sonido de clic.

2. Una pulsación del interruptor de control manual dará lugar a la operación AUTO forzada. Si se pulsa el interruptor dos veces en cinco segundos, la unidad operará en modo de enfriamiento forzado.
3. Cierre el panel en su posición original.

#### PRECAUCIÓN:

- Este interruptor se utiliza solamente para propósitos de prueba. Por favor, no lo use a menos que sea necesario.
- Para restablecer la operación a control remoto, utilice el control remoto directamente.

## INSTRUCCIONES DE OPERACIÓN

### Control de la dirección del flujo de aire

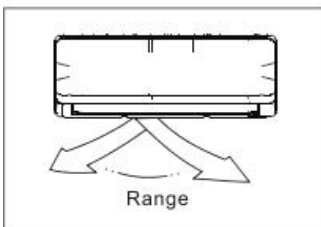
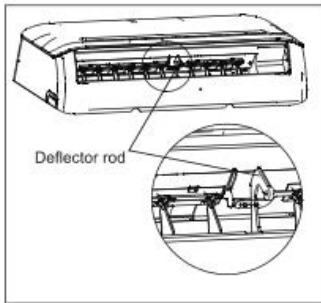
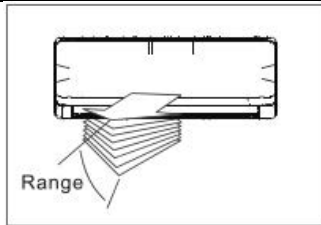

- Ajuste la dirección del flujo de aire correctamente, de lo contrario podría causar molestias o causar temperaturas ambientales desiguales.
- Ajuste la persiana horizontal usando el mando a distancia.
- Ajuste la persiana vertical manualmente.

### Ajuste del flujo vertical de aire (arriba - abajo)

Esta operación debe realizarse mientras la unidad está en funcionamiento.

Utilice el mando a distancia para ajustar la dirección del flujo de aire vertical. La persiana horizontal se mueve ligeramente cada vez que se presiona el botón, o de forma continua hacia arriba y hacia abajo automáticamente. Por favor refiérase al "MANUAL DE FUNCIONAMIENTO DEL CONTROL REMOTO" para más detalles.

### Ajuste del flujo de aire horizontal (izquierda - derecha)

Mueva la varilla deflectora de forma manual para ajustar el flujo de aire en la dirección que prefiera.

**IMPORTANTE:** No ponga sus dedos en el panel del lado del ventilador o de succión. La alta velocidad del ventilador interior puede causar lesiones.

### PRECAUCIÓN

- No haga funcionar el acondicionador de aire durante largos períodos con la dirección del flujo de aire descendente en el modo de enfriamiento o deshumidificación. De lo contrario, puede producirse condensación en la superficie de la aleta horizontal y la humedad puede gotear en el suelo o en el mobiliario.
- Después de un reinicio rápido, la persiana horizontal puede permanecer estática durante aproximadamente 10 segundos.
- El ángulo de apertura de la aleta horizontal no debe ser demasiado pequeño, ya que el rendimiento en modo de enfriamiento o calentamiento puede verse afectado debido al menor caudal de aire permitido.
- No mueva manualmente la aleta horizontal, de lo contrario la persiana horizontal estará fuera de sincronización. Pero si esto sucede, por favor, deje de operar, desenchufe la alimentación durante unos segundos, y a continuación, reinicie el aire acondicionado.

## INSTRUCCIONES DE OPERACIÓN

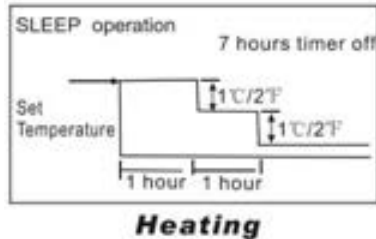
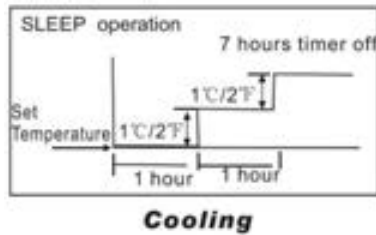

### Cómo funciona el aire acondicionado

Modos de operación básicos:  
AUTO / COOL / DRY / HEAT

\*

(\*) Dependiendo del Modelo

### **Operación AUTO**

- Cuando se coloca el acondicionador de aire en el modo AUTO, se seleccionará automáticamente refrigeración, calefacción (modelos de refrigeración / calefacción solamente), o sólo ventilador dependiendo de la temperatura establecida y la temperatura ambiental.
- El acondicionador de aire controlará automáticamente la temperatura ambiental

hasta el punto de temperatura establecido.

- Si se siente incómodo en el modo AUTO, usted puede establecer la temperatura deseada.

### **Operación SLEEP (dormir)**

Cuando se selecciona, la temperatura establecida aumentará (en modo enfriamiento) o disminuirá (en modo calefacción) en 1°C/2°F por hora durante las primeras 2 horas. A partir de entonces se mantiene esta nueva temperatura durante 5 horas antes de la desconexión.

Esta operación ahorra energía y mejora el confort durante la noche mediante la sincronización con el metabolismo del cuerpo.

### **Operación DRY (de secado)**

- La temperatura se regula mientras se deshumidifica, encendiendo / apagando el modo enfriamiento o sólo el ventilador. La velocidad del ventilador es baja.

### **Operación HEATING (calefacción)**

Este acondicionador de aire funciona según el principio de bomba de calor, absorbiendo calor del aire exterior y transfiriendo el calor a la unidad interior. Como resultado, el rendimiento de funcionamiento se reduce a medida que baja la temperatura del aire exterior. Si usted siente que el funcionamiento de la calefacción es insuficiente, se recomienda que utilice este acondicionador de aire en combinación con otros tipos de aparatos de calefacción.

### **Operación óptima**

Para lograr un rendimiento óptimo, tenga en cuenta lo siguiente:

- Ajuste la dirección del flujo de aire de manera que no esté hacia las personas.
- Ajuste la temperatura para alcanzar niveles de confort moderados. Temperaturas excesivamente bajas o altas consumen demasiada energía.
- Mejore el rendimiento manteniendo las ventanas y las puertas cerradas.
- Limite el consumo de energía (tiempo de ejecución) mediante el uso de la función de temporizador.
- No coloque ningún objeto cerca de la entrada o salida de aire, ya que la eficiencia del aparato de aire acondicionado puede reducirse y puede hacer que el acondicionador de aire deje de funcionar.
- Inspeccione periódicamente los filtros de aire, y límpielos cuando sea necesario.



## INSTRUCCIONES DE OPERACIÓN

### Funciones especiales

#### Detección de fugas de refrigerante (opcional)

Cuando se detecta una fuga de refrigerante, la unidad interior mostrará el código 'EC o el LED parpadeará (dependiendo del modelo).

#### Función de memoria del ángulo de la persiana (opcional):

El ángulo de movimiento de la persiana horizontal se memoriza y se regresa a la última posición seleccionada por el usuario. Si el ángulo se excede, se memorizará el límite del ángulo seguro. Esto no ocurrirá cuando los botones de control manual o Turbo se presionan o después de una interrupción de energía. Por lo tanto, sugerimos que el ángulo de apertura de la aleta horizontal no debe ser demasiado pequeño, en caso de que ocurra condensación de agua y gotee desde la persiana horizontal.

#### Función SELF CLEAN de Auto limpieza (opcional)

- Las bacterias del aire utilizan la humedad en el intercambiador de calor interior para crecer. El secado regular del intercambiador impide que este crecimiento. Con solo pulsar el botón SELF CLEAN, el sistema gestionará automáticamente el proceso. Esta acción de limpieza puede realizarse con tanta frecuencia como se desee.
- Para los modelos de refrigeración, sólo el ventilador interior está activo en baja velocidad durante 30 minutos y la unidad se apaga automáticamente.
- Para modelos con enfriamiento y calentamiento, la unidad funcionará en la siguiente secuencia: en modo de ventilador a velocidad baja del ventilador - en modo de calefacción con la velocidad del ventilador baja, - en modo ventilador - fin de la operación --- Apagar.

#### Nota:

- Esta función sólo se activa en el modo de enfriamiento o DRY.
- Antes de la activación del aire acondicionado, se recomienda poner a funcionar el aparato de aire

acondicionado en modo enfriamiento durante aproximadamente 30 minutos.

- Al pulsar el botón SELF CLEAN de auto limpieza o el botón ON/OFF de nuevo durante el ciclo de limpieza, se cancelará la operación y apagará la unidad.

#### Función CLEAN AIR de limpieza del aire (opcional)

La mejora de la calidad del aire interior es uno de los efectos de un acondicionador de aire. Este acondicionador de aire está equipado con un ionizador de plasma o colector de polvo (dependiendo del modelo). Con los aniones generados por el ionizador, la circulación de aire del acondicionador de aire llena la habitación con aire refrescante, natural y saludable. El colector de polvo de plasma genera una zona de ionización de alta tensión, a través de cual se convierte el aire en plasma. En el interior, la mayoría del polvo, humo y partículas de polen son capturados por el filtro electrostático.

#### Función anti-moho (Opcional)

Cuando se apaga la unidad en el modo COOL, DRY, o AUTO (Cool), el acondicionador de aire continuará funcionando durante unos 10 minutos (dependiendo del modelo) con viento suave. Esto ayudará a secar el agua condensada en el interior del evaporador, y a prevenir el crecimiento de moho. Bajo una operación anti-moho, no reinicie el aire acondicionado hasta que la unidad esté completamente apagada.

#### Función de re arranque automático (opcional)

En caso de interrupción de la alimentación como un apagón, el acondicionador de aire se detiene una vez, pero se reinicia automáticamente y realiza la operación anterior, cuando se reanuda el suministro de energía.

#### Función de Control WIFI (opcional)

Para las unidades con función WIFI, conecte el módulo WiFi y el módulo de comunicación con pantalla, para que la unidad pueda ser controlada ya sea por control remoto o por teléfono móvil.

## **INSTRUCCIONES DE OPERACIÓN**

### **Función Recordar Filtro de Aire (opcional)**

**Función de Recordar la Limpieza del filtro:**  
Después de 240 horas de operación, la ventana de visualización interior mostrará el mensaje intermitente 'CL'. Este mensaje es un recordatorio para limpiar el filtro de aire para un funcionamiento más eficiente. Después de 15 segundos, el sistema volverá a la pantalla anterior de nuevo. Cuando el indicador 'CL' aparece y parpadea, por favor presione el botón LED del mando a distancia 4 veces o presione el botón de control manual durante 3 o más veces para despejar las horas registradas, de lo contrario el indicador 'CL' se mostrará intermitentemente de nuevo por otros 15 segundos la próxima vez que se reinicie la unidad.

### **Función de recordar el reemplazo del filtro:**

Después de 2880 horas de funcionamiento, la ventana de visualización interior mostrará

intermitentemente 'nF'. Este mensaje es un recordatorio para reemplazar el filtro de aire para un funcionamiento más eficiente. Después de 15 segundos, el sistema volverá a la pantalla anterior de nuevo. Cuando el indicador de 'nF' aparece y parpadea, por favor presione el botón LED del control remoto 4 veces o presione el botón de control manual 3 o más veces para borrar las horas registradas, de lo contrario el indicador 'nF' se mostrará intermitentemente de nuevo por otros 15 segundos la próxima vez que se reinicie la unidad.

### **Modo silencioso (opcional)**

Pulse el botón LED del mando a distancia para desactivar la visualización de la pantalla, y también para desactivar el timbre del acondicionador de aire, y crear un ambiente cómodo y tranquilo.

## CUIDADO Y MANTENIMIENTO

### Cuidado y mantenimiento

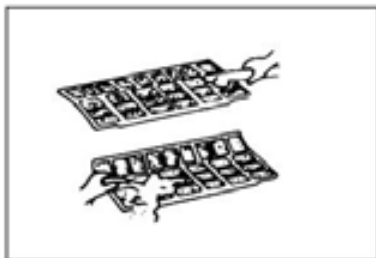
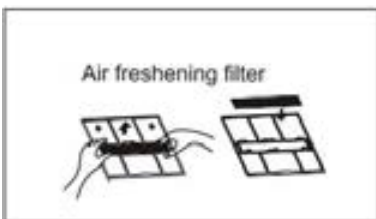
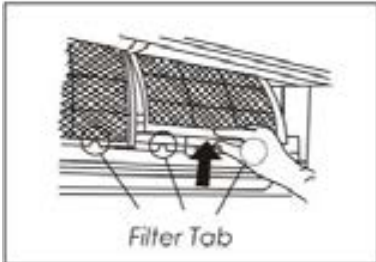
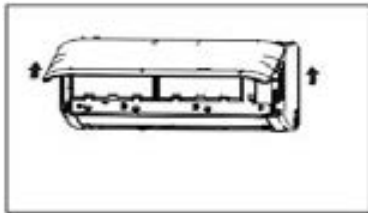

#### Antes del mantenimiento

- Apague el sistema antes de limpiarlo. Para limpiar, limpie con un paño suave y seco. No utilice lejía ni productos abrasivos.
- NOTA:** La fuente de alimentación debe ser desconectada antes de intentar limpiar o dar servicio!

#### PRECAUCIONES

- No utilice un paño tratado químicamente o un plumero para limpiar la unidad.
- No utilice benceno, disolventes, polvo abrasivo o disolventes similares para la limpieza. Estos pueden causar grietas o deformaciones en la superficie de plástico.
- Nunca use agua sobre 40 ° C / 104 ° F para limpiar el panel frontal, ya que esto podría provocar deformación o decoloración.

#### Limpeza de la unidad

Limpe la unidad con un paño suave y seco. Si la unidad está muy sucia, limpie con un paño humedecido en agua tibia.

#### Limpeza del filtro de aire y filtro de ambientador

Un filtro de aire obstruido reduce la eficiencia de enfriamiento de esta unidad. Por favor, limpie el filtro una vez cada 2 semanas.

1. Abra el panel frontal tirando cuidadosamente ambos extremos al mismo tiempo. En un cierto ángulo, un sonido de clic se escucha y el panel se abre y auto apoya. Para algunos modelos, por favor utilice las barras de suspensión para sostener el panel.
2. Utilice la paleta proporcionada para mover el filtro un poco, luego muévalo ligeramente hacia usted. Ahora extraiga el filtro halando suavemente hacia abajo.
3. Suelte el pequeño filtro de refrigeración de aire del filtro de aire grande. Límpielo con aspiradora, y reemplácelo de vez en cuando.
4. Limpie el filtro de aire grande con agua y jabón. Enjuague con agua fresca. Sacuda el exceso de agua y seque en un lugar fresco. Reemplácelo de vez en cuando.

## CUIDADO Y MANTENIMIENTO

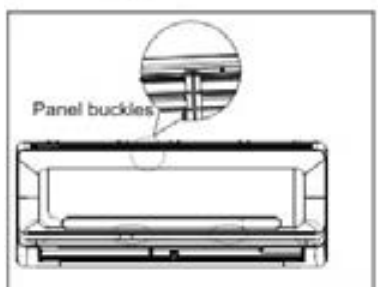
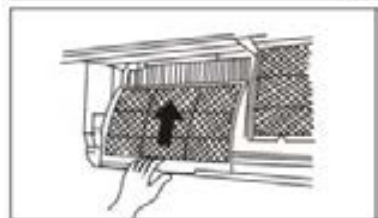
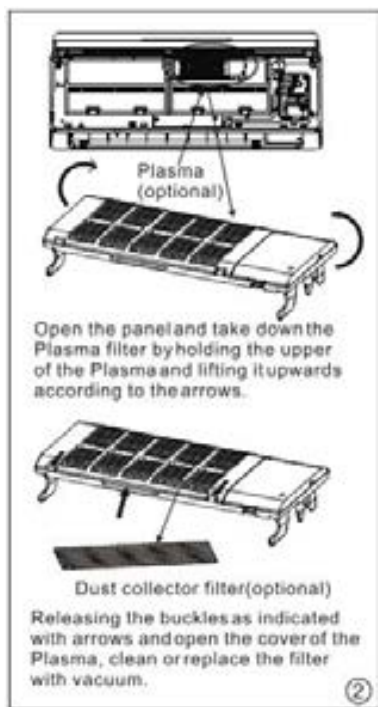

Para los modelos de plasma, no toque el plasma dentro de los 10 minutos después de abrir el panel. Limpie el plasma de acuerdo con la descripción de la figura de la izquierda.

5. Vuelva a colocar el filtro pequeño de refrigeración de aire en el filtro de aire grande.
6. Vuelva a insertar en la unidad en el orden inverso al descrito en el punto 2 anterior.
7. Cierre el panel frontal. Asegúrese de que las hebillas están cerradas y el panel está completamente cerrado.

### Preparación para el no funcionamiento extendido

Si va a dejar la unidad inactiva durante mucho tiempo, haga lo siguiente:

1. Limpie la unidad interior y los filtros.
2. Haga funcionar el ventilador durante medio día para secar el interior de la unidad.
3. Apague el acondicionador de aire y desconecte la alimentación.
4. Retire las pilas del control remoto. La unidad exterior requiere un mantenimiento y una limpieza periódica. No intente hacerlo usted mismo. Póngase en contacto con su distribuidor o proveedor de servicios.

### Inspección previa a la temporada

- Cables dañados o desconectados.
- Limpie la unidad interior y filtros.
- Compruebe si hay fugas de agua o aceite.
- Compruebe que la salida o entrada del aire no se hayan bloqueado después de que el aparato de aire acondicionado no se ha utilizado durante mucho tiempo.

### Precaución

- No toque las partes metálicas de la unidad cuando retire el filtro. Pueden ocurrir lesiones con los bordes metálicos afilados.
- No utilice agua para limpiar el interior del aparato de aire acondicionado. La exposición al agua puede destruir el aislamiento y ocasionar una posible descarga eléctrica.
- Cuando limpie la unidad, primero asegúrese de que la potencia y el interruptor automático están apagados.
- No lave el filtro de aire con agua caliente a más de 40 ° C / 104 ° F. Agite completamente la humedad y seque a la sombra. No lo exponga directamente al sol, ya que puede encogerse.

## CONSEJOS PARA RESOLUCION DE PROBLEMAS

### Guía de resolución de problemas

Los siguientes eventos pueden ocurrir durante el funcionamiento normal, y no son síntoma de mal funcionamiento

Síntoma	Causa
La operación se retrasa al reiniciar	Para evitar que se funda el fusible, el compresor no operará mientras el circuito de protección está trabajando, durante unos 3 minutos después de un apagado y encendido repentinos.
La velocidad del ventilador cambia: apagado, muy lento y luego normal	Sucede automáticamente en modo calefacción: --para evitar soplar aire frío a las personas cuando se inicia la operación de calefacción, --para realizar la operación de descongelación automática, --para calentar a baja temperatura en operación de calefacción
Operación de calefacción se detiene bruscamente y la luz de descongelar parpadea	En modo calefacción, la unidad interior se detiene temporalmente durante un máximo de 10 minutos para realizar la operación de descongelación automática.
Sale niebla de la unidad interior	En modo de enfriamiento, se puede emitir una niebla generada por la condensación que se forma en el proceso de enfriamiento repentino.
	La niebla de puede generar debido a la humedad generada del proceso de descongelación cuando el acondicionador de aire se reinicia en modo de calefacción después de la descongelación.
El acondicionador de aire emite sonidos de bajo volumen	Sonido sibilante -- durante la operación o inmediatamente después de apagar el aire acondicionado, puede escucharse un sonido de flujo de líquido refrigerante.
	Sonido chirriante — es un sonido normal de expansión y contracción de los componentes de plástico y metal causado por los cambios de temperatura durante la operación.
	Aire soplando -- cuando la persiana restablece su posición.
Descarga de polvo de la unidad	Puede ocurrir cuando el acondicionador de aire se utiliza por primera vez o no se ha utilizado durante mucho tiempo.
Emite un olor peculiar	Diversos olores generados por textiles, muebles, o humo de cigarrillo fueron absorbidos por el acondicionador de aire. Si no es el caso llame a servicio técnico.
Cambia a ventilador sólo en enfriamiento o calefacción	La temperatura ambiente alcanza la temperatura del control remoto. Si no es el caso, llame a servicio técnico.
Funcionamiento es errático, imprevisible o no responde	Interferencia de torres de telefonía celular y aumentadores de señal remotos pueden provocar mal funcionamiento de la unidad.
	Desconecte la corriente y vuelva a conectar.
	Presione el botón ON/OFF del control remoto para reiniciar la operación.

**NOTA:** Si el problema no se resuelve, póngase en contacto con un distribuidor local o con el centro de servicio al cliente más cercano. Asegúrese de informarles de las fallas de funcionamiento con detalles y número de modelo.

## CONSEJOS PARA SOLUCIONAR PROBLEMAS

Antes de solicitar un servicio o solicitud, solucionar un problema realizando las siguientes verificaciones:

Síntoma	Diagnostico
La unidad no funciona	-- Ha habido un corte de servicio eléctrico?
	-- Se ha bajado una cuchilla de corriente o ha saltado un fusible o un breaker?
	-- Esta funcionando el temporizador?
	-- Se han gastado las baterías del control remoto?
	-- Están bien colocadas las baterías del control remoto?
Pobre rendimiento de enfriamiento o calefacción	-- Están los filtros sucios?
	-- Esta la circulación de aire restringida en la entrada o salida de aire de las unidades interna y externa?
	-- Esta bien programada la temperatura?
	-- Hay ventanas o puertas abiertas?
	-- Esta el ventilador a su máxima velocidad y las persianas permiten el máximo flujo de aire?
	-- Está entrando el sol directo en la habitación en modo de enfriamiento?
	-- Hay otros aparatos o computadores operando o muchas personas en la habitación en modo de enfriamiento?
--¿Esta activada la función SILENCE? Al activarse esta función, se da prioridad a la reducción de ruido y el rendimiento del aire acondicionado puede ser inferior.	
Las lámparas indicadoras continúan intermitentes	La unidad puede detener la operación o continuar funcionando en condiciones de seguridad (según modelos). Espere unos 10 minutos, la falla puede ser recuperada automáticamente. Si no, desconecte la corriente y luego conectela de nuevo. Si el problema persiste, desconecte la alimentación eléctrica y póngase en contacto con el centro de servicio al cliente más cercano.
Aparecen códigos de error en la unidad interna tales como: EO, E1, E2, P1, P2, P3, OR F1, F2, F3	

Si el problema persiste incluso si realiza estas comprobaciones o diagnósticos, detenga inmediatamente la operación y póngase en contacto con el centro de servicio autorizado. Asegúrese de informarles de las fallas de funcionamiento detalladas y número de modelo de la unidad.

### PRECAUCIÓN

En el caso de cualquiera de los siguientes, apague la unidad de inmediato!

- El cable de alimentación está dañado o anormalmente caliente.
- Olor a quemado
- Se escuchan sonidos fuertes o anormales.
- Se funde un fusible de potencia o un interruptor automático se dispara con frecuencia.
- Agua u otros objetos caen dentro o fuera de la unidad.

**NO INTENTE CORREGIR ESTOS PROBLEMAS!**

**DIRIJASE A UN PROVEEDOR DE SERVICIO AUTORIZADO**

# **ACONDICIONADOR DE AIRE - SERIE PIAW INVERTER MANUAL DE INSTALACION DE LA APLICACION Wi-Fi**



## **NOTA IMPORTANTE:**

Lea el manual antes de instalar o conectar el kit inteligente. Asegúrese de guardar este manual para futuras referencias.

# CONTENIDO

1	ESPECIFICACIONES.....	1
2	PRECAUCIONES.....	1
3	DESCARGAR E INSTALAR APP.....	2
4	INSTALAR EL KIT SMART.....	3
5	REGISTRO DE USUARIO .....	4
6	CONFIGURACIÓN DE RED .....	5
7	COMO UTILIZAR LA APP .....	13
8	FUNCIONES ESPECIALES .....	15

## **DECLARACIÓN DE CONFORMIDAD**

Por la presente, declaramos que esta aire acondicionado está en conformidad con los requisitos esenciales y otras disposiciones relevantes de la Directiva 1999/5 / CE. La declaración de conformidad se puede consultar con el agente de ventas.



## **1** ESPECIFICACIONES

**Modelo:** OSK 102

**Estándar:** IEEE 802.11 b/g/n

**Tipo de Antena:** Antena omnidireccional Wxternal

**Frecuencia:** WIFI: 2.4G

**Potencia máxima transmitida:** 15dBm Max

**Temperatura de Operación:** 0°C-45°C/32°F-113°F.

**Humedad de Operación:** 10%-85%

**Entrada de alimentación:** DC 5V/300mA

## **2** PRECAUCIONES

**Sistemas aplicables: IOS, Android**

(Sugeridos: IOS 7.0, Android 4.0)

**Nota:**

- No todos los Android y IOS son compatibles con la aplicación.
- El fabricante y el distribuidor no son responsables de cualquier problema que resulte por la no compatibilidad.

**Estrategia de Seguridad Inalámbrica**

- El kit inteligente sólo es compatible con la encriptación WPA - PSK / WPA2 - PSK o no encriptación. Se recomienda la encriptación WPA - PSK / WPA2 - PSK.

**Precaución**

- Por favor, consulte el sitio web de servicios para obtener más información.
- La cámara del teléfono inteligente tiene que ser de 5 millones de píxeles o superior para asegurarse de que escanea bien el código QR.
- Un tiempo de espera podría ocurrir debido a las diferentes configuraciones de red.

En este caso, es necesario configurar de nuevo la red.

- Debido a las diferentes configuraciones de red, a veces el proceso de control puede causar un tiempo de espera. Si se produce esta situación, la pantalla entre el equipo y la aplicación puede no ser la misma, por favor no se sienta confundido.

**NOTA:** La empresa no se hace responsable por los problemas y dificultades causados por el proveedor de servicio de Internet, el Router Wi-Fi y dispositivos inteligentes. Por favor, póngase en contacto con el proveedor original para obtener más ayuda.

### **3** DESCARGAR E INSTALAR LA APP



**Código QR A**



**Código QR B**

**Precaución:** Los códigos QR A y QR B sólo están disponibles para la descarga de la APP.

- Los usuarios de teléfonos Android deben escanear QR A o ir a Google Play, buscar en la aplicación 'Nethome Plus' y descargarla.
- Los usuarios de iPhone deben escanear la imagen QR B o ir a la App Store, buscar la aplicación de 'Nethome Plus' y descargarla.

## **4** INSTALAR EL SMART KIT

- ① Retire la tapa protectora del kit inteligente

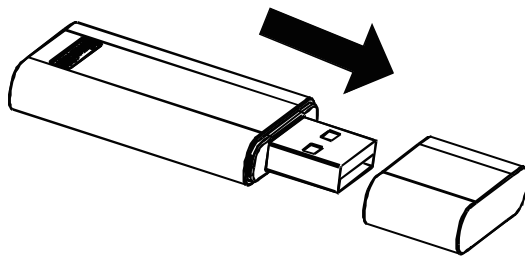

- ② Abra el panel frontal de la unidad interior e inserte el kit inteligente en la interfaz reservada.
- ③ Pegue el código QR que viene con el Kit SMART en el panel lateral de la máquina. Asegúrese de que está en una posición ideal para ser escaneado por el teléfono móvil. Alternativamente, el usuario puede tomar una foto del código QR y guardarla en su teléfono.

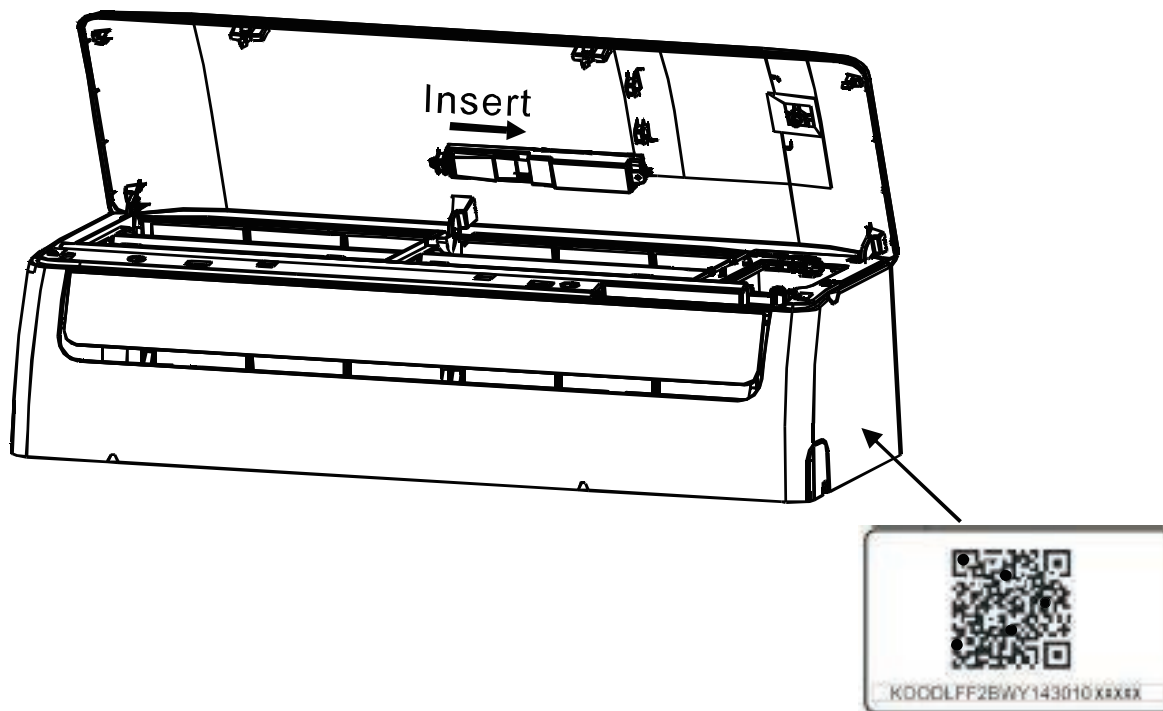

**ADVERTENCIA:** Esta interfaz sólo es compatible con el Smart Kit proporcionado por el fabricante.

## 5 REGISTRO DE USUARIO

- Asegúrese de que su dispositivo móvil esté conectado a un router Wi-Fi. También, asegúrese de que el router Wi-Fi ya se ha conectado a Internet antes de completar el registro del usuario y la configuración de la red.
- Es mejor acceder su correo electrónico y activar su cuenta de registro haciendo clic en el enlace que se ha enviado en caso de que olvide la contraseña.

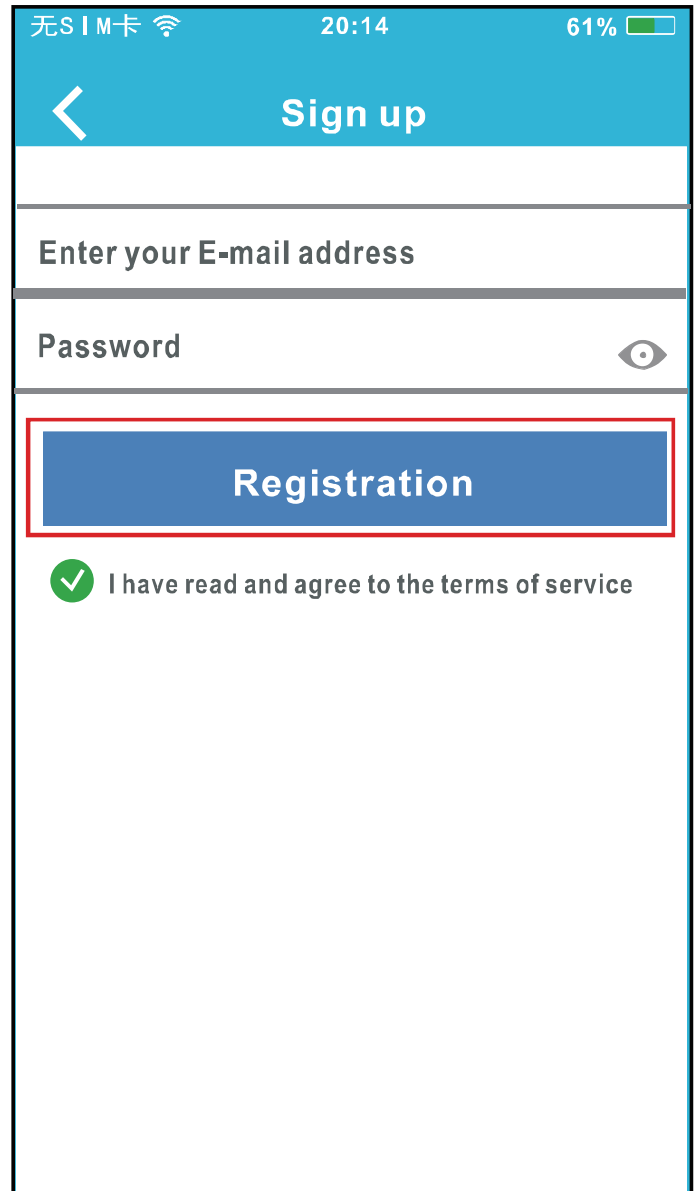
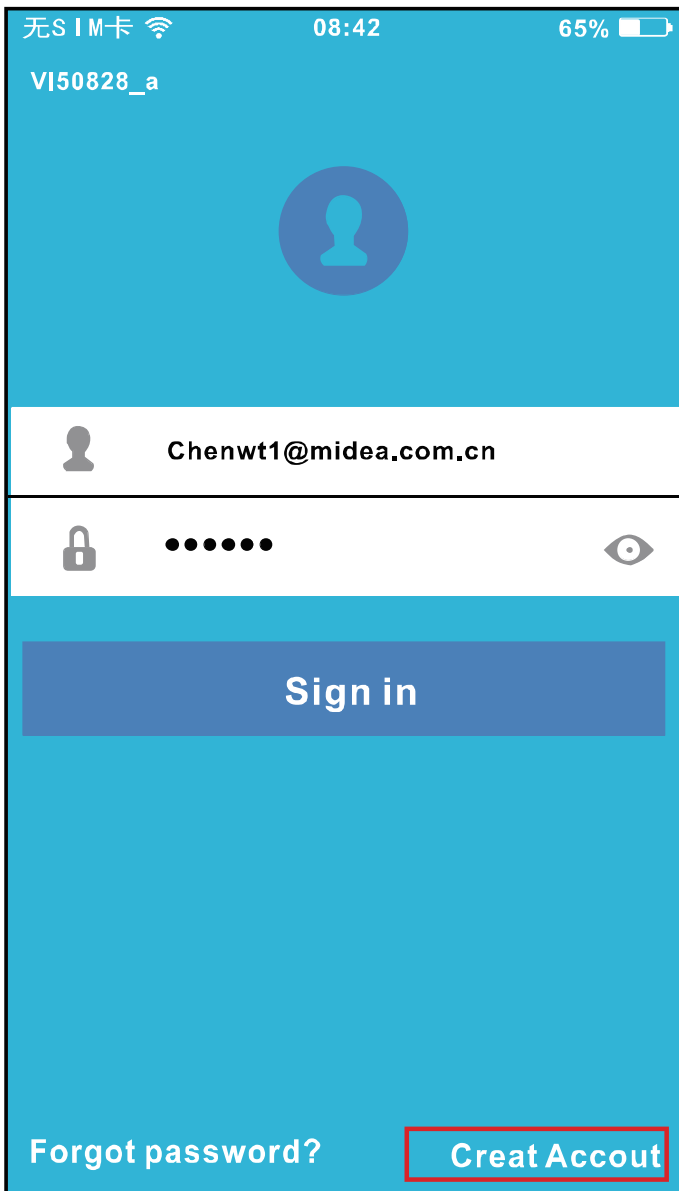

① Haga clic en “Create Account” (Crear Cuenta)

② Introduzca su dirección de correo electrónico y contraseña, y, a continuación, haga clic en 'Registration'

## **6** CONFIGURACION DE LA RED

### **Precaución:**

- Haga caso omiso de cualquier otra red que le rodea y asegúrese de que el dispositivo Android o IOS esté conectado solo a la red Wi-Fi que desea configurar.
- Asegúrese de que la función Wi-Fi del dispositivo Android o IOS funciona bien y se puede conectar de nuevo a la red WIFI original de forma automática.

### **Recordatorio:**

- Cuando el AC entra en modo de "AP", el control remoto del aire acondicionado no puede controlarlo. Es necesario finalizar la configuración de la red o encender el aire acondicionado de nuevo con el fin de controlarlo. Alternativamente, hay que esperar 8 minutos para dejar que el aire acondicionado salga del modo "AP" automáticamente.

### **■ Uso de dispositivos Android para hacer la configuración de red**

- ① Asegúrese de que su dispositivo móvil ya se ha conectado a la red Wi-Fi que desea utilizar. No haga caso a ninguna otra red Wi-Fi para no afectar su configuración.
  - ② Desconecte el acondicionador de aire de la fuente de alimentación de corriente alterna.
  - ③ Conecte el aire acondicionado a la fuente de alimentación y pulse el botón de visualización digital o botón no molestar, siete veces en 3 minutos.
  - ④ Cuando aparezca ' AP ', significa que el WI-FI del AC ya ha entrado en el modo "AP"
- Algunos modelos de AC no necesitan el segundo paso para estar en modo AP.

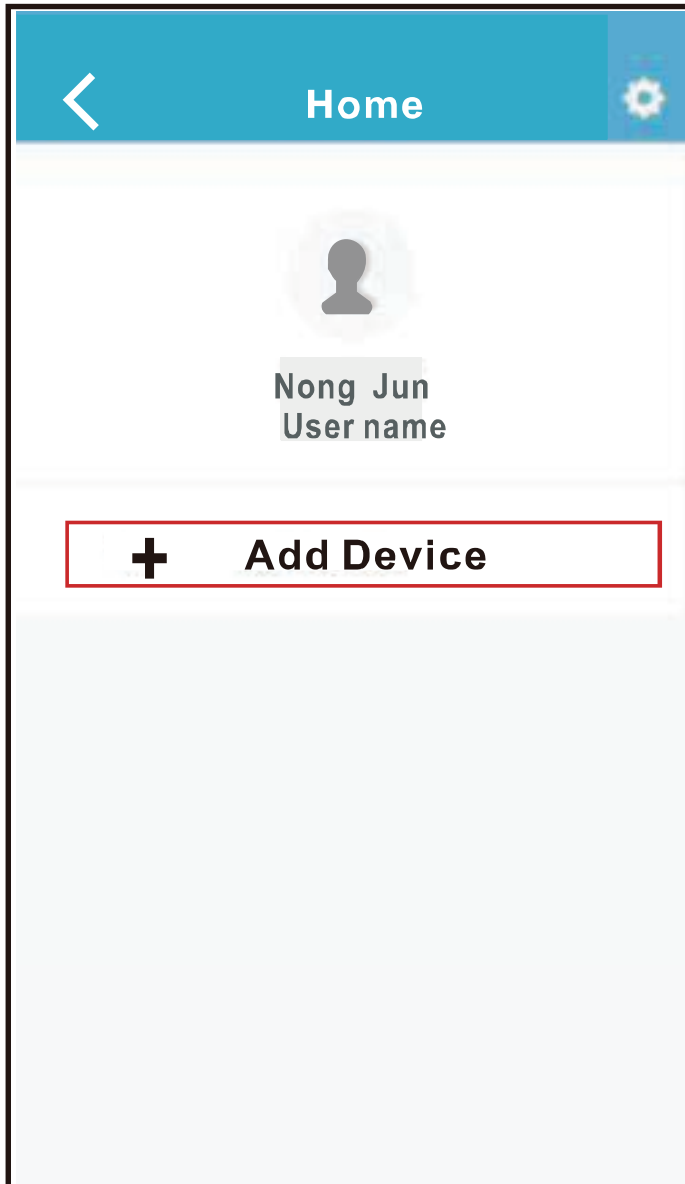

⑤ Presione "+ Add Device



⑥ Escanee el Código QR que viene con el Smart Kit

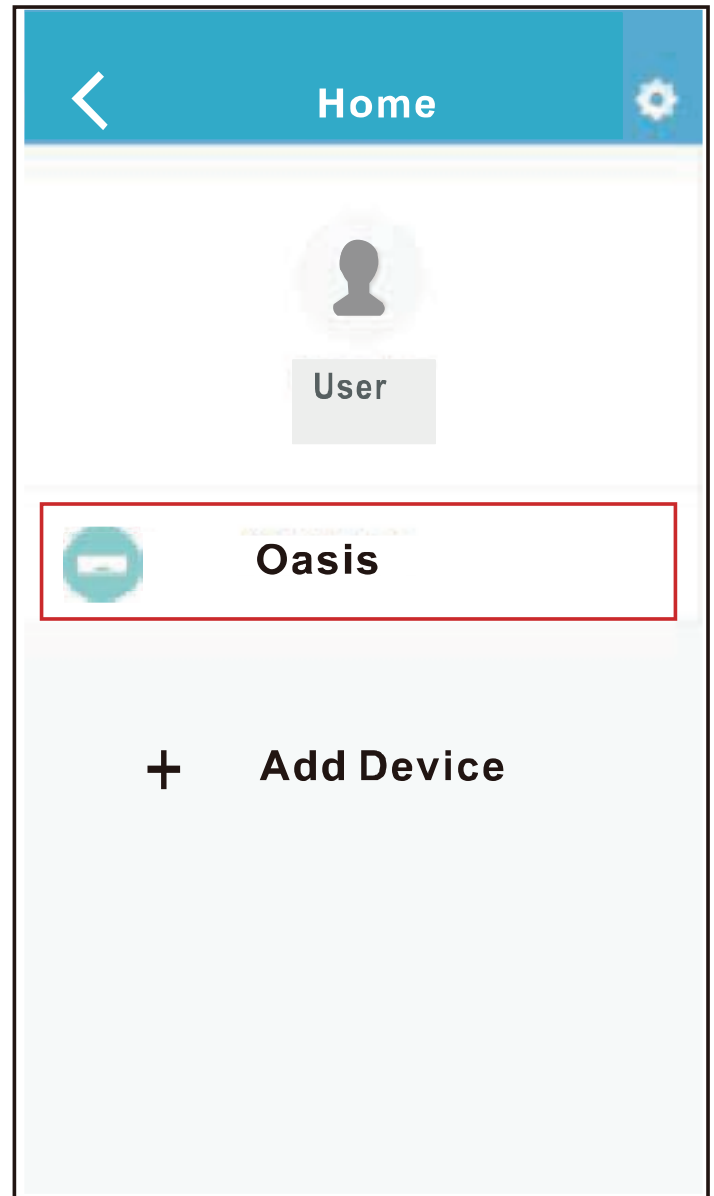
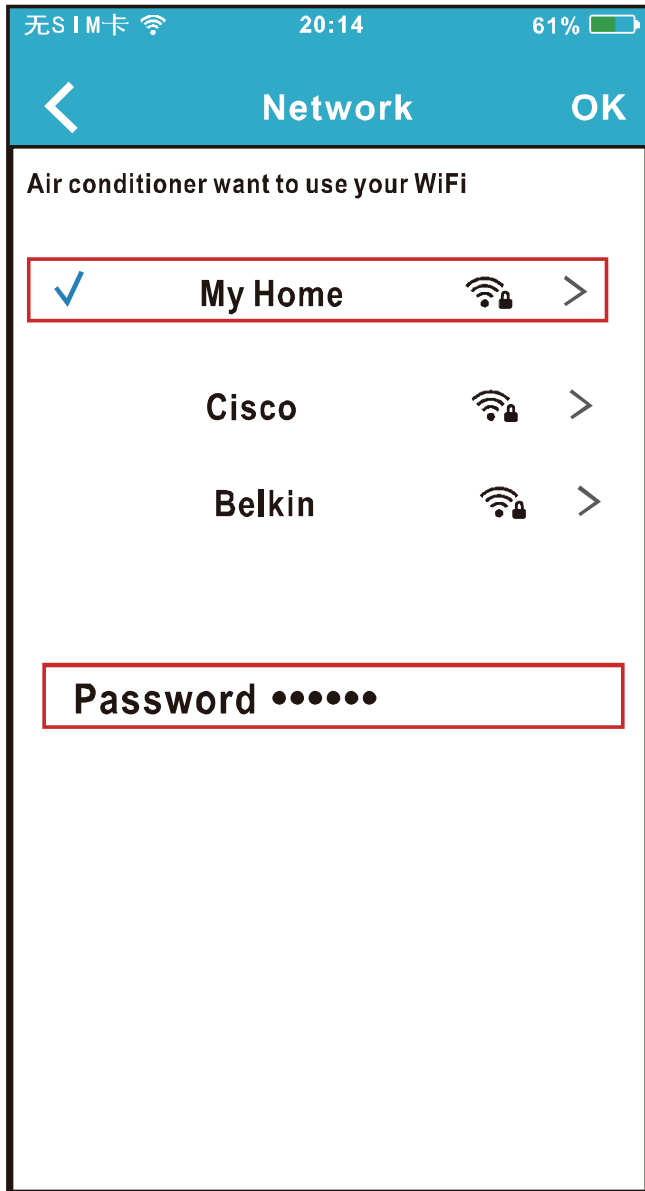

- ⑦ Seleccione su propia red Wi - Fi, por ejemplo, My Home (la imagen es solo como referencia).
- ⑧ Escriba su propia contraseña del router Wi-Fi y haga clic en OK.

- ⑨ Configuración realizada correctamente. Usted puede ver el dispositivo en la lista.

## ■ Uso de dispositivos IOS para hacer la configuración de red

- ① Asegúrese de que su dispositivo móvil ya se ha conectado a la red Wi-Fi que desea utilizar. No haga caso a ninguna otra red Wi-Fi para no afectar el proceso de configuración.
- ② Desconecte el aire acondicionado de la fuente de alimentación (algunas unidades).
- ③ Conecte el AC a la fuente de alimentación y pulse el botón de visualización digital o el botón no molestar siete veces en 3 minutos.
- ④ Cuando aparezca ' AP ', significa que el WIFI del AC ya ha entrado en el modo "AP"

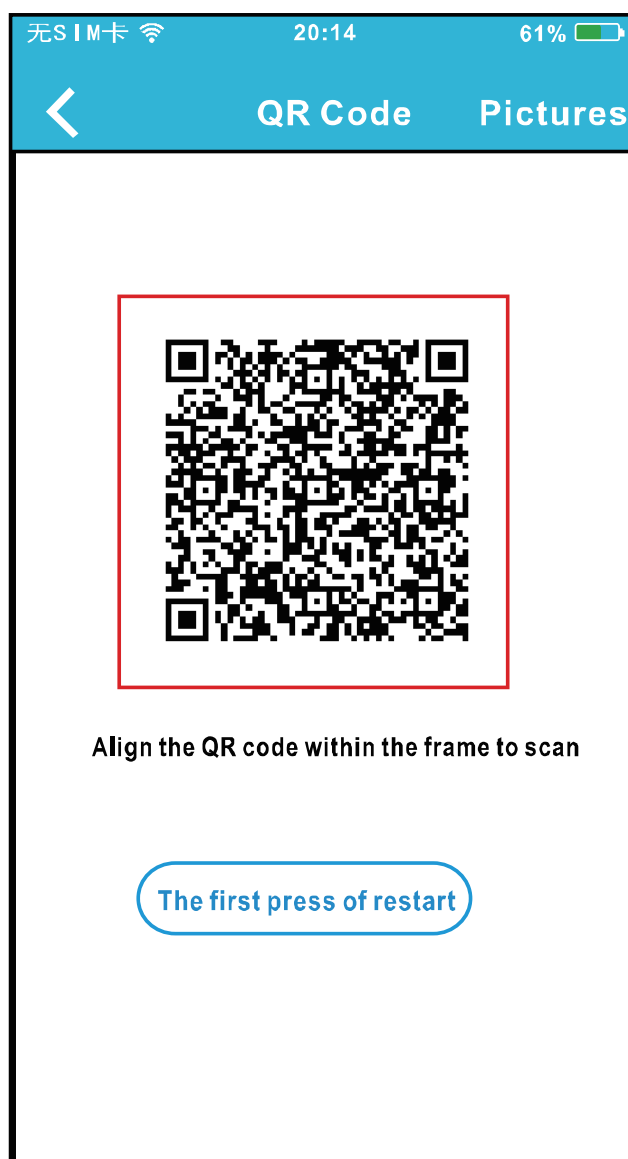
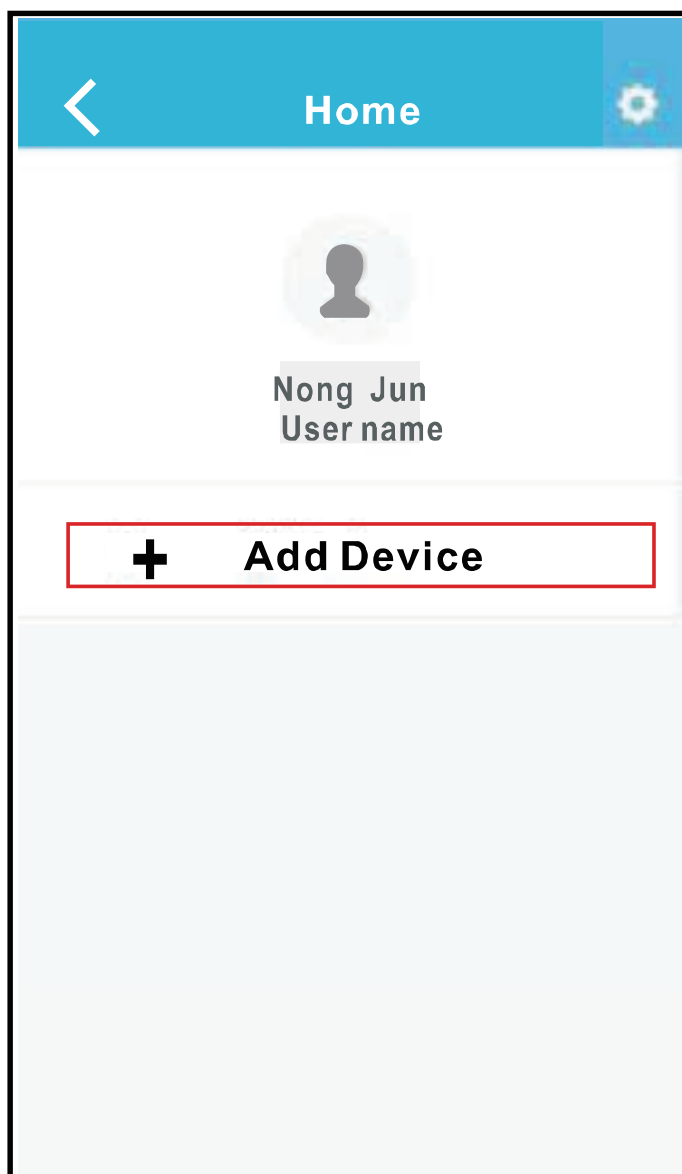

⑤ Presione '+ Add Device'

⑥ Escanee el Código QR que viene con el Smart Kit



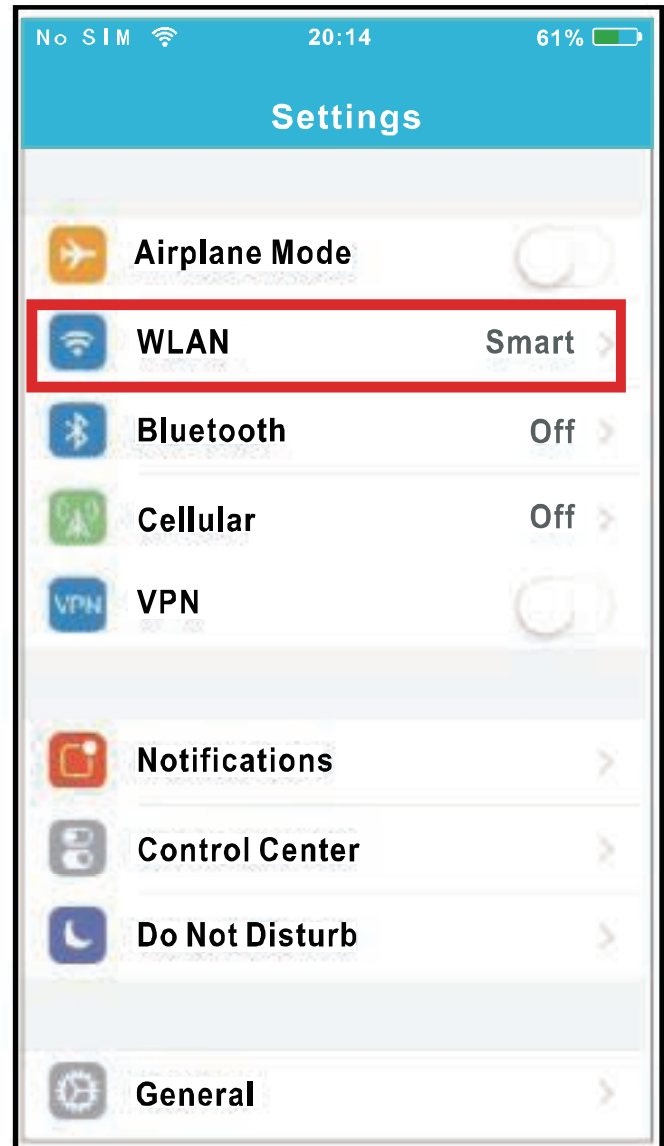
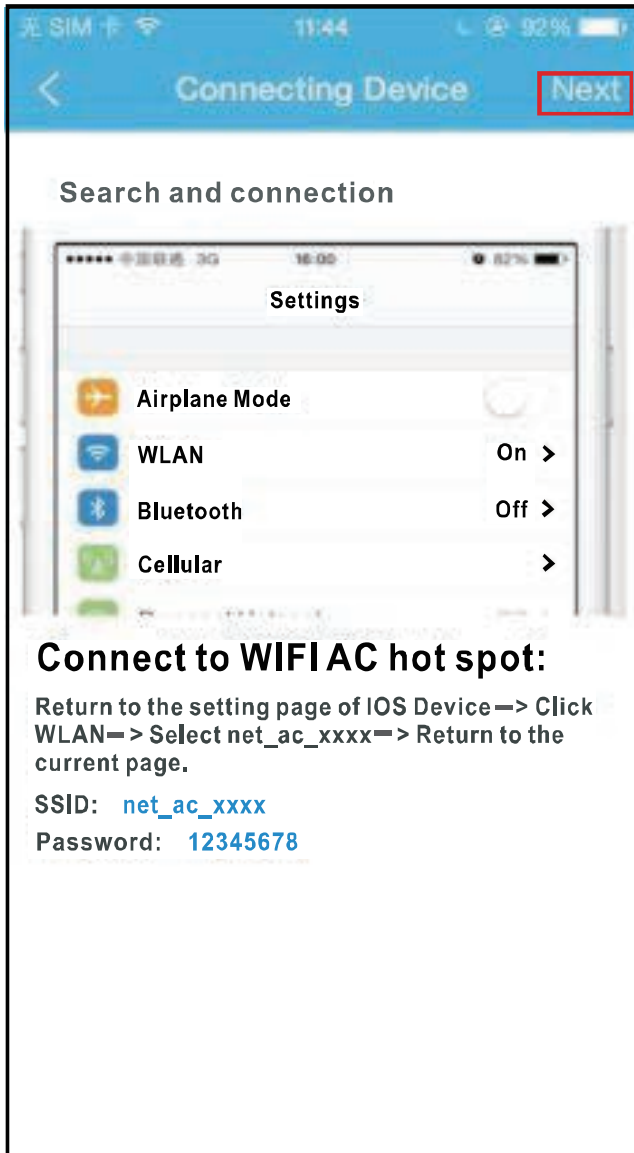

⑦ Lea las instrucciones de arriba y pulse el botón "HOME" (Inicio) para volver a la interfaz del dispositivo.

⑧ Haga clic en "Settings" (configuración) y seleccione WLAN / Wi-Fi.



⑨ Seleccione net\_ac XXXX

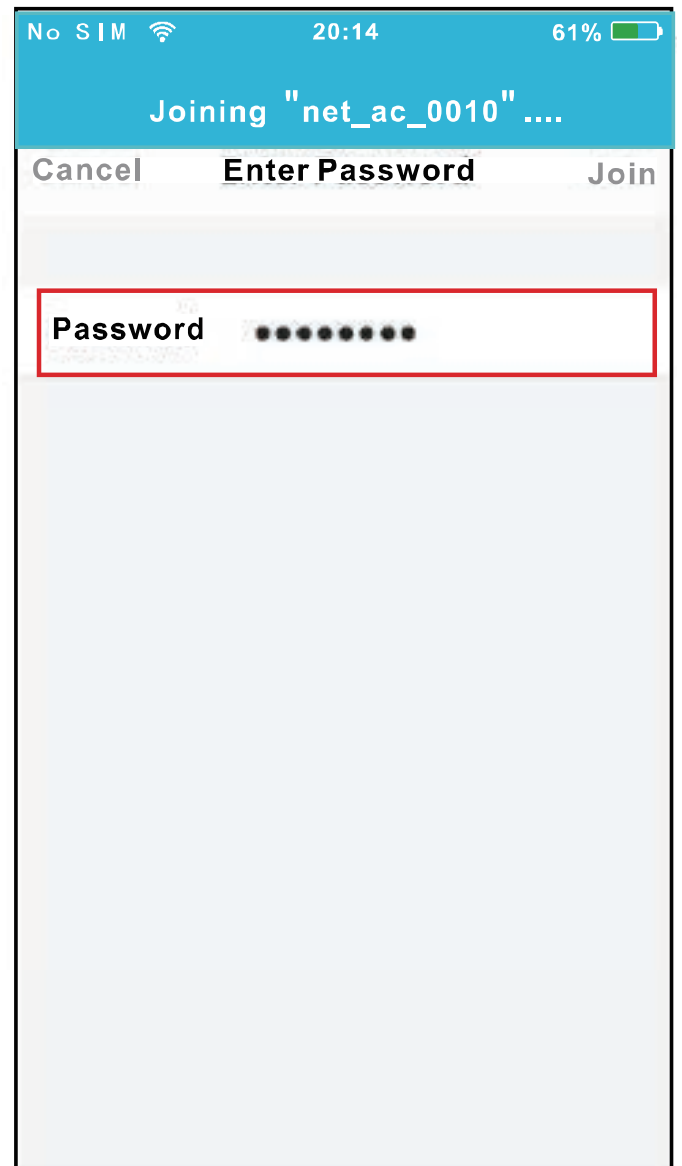

⑩ Escriba la contraseña por defecto: 12345678 y haga clic en "Join"

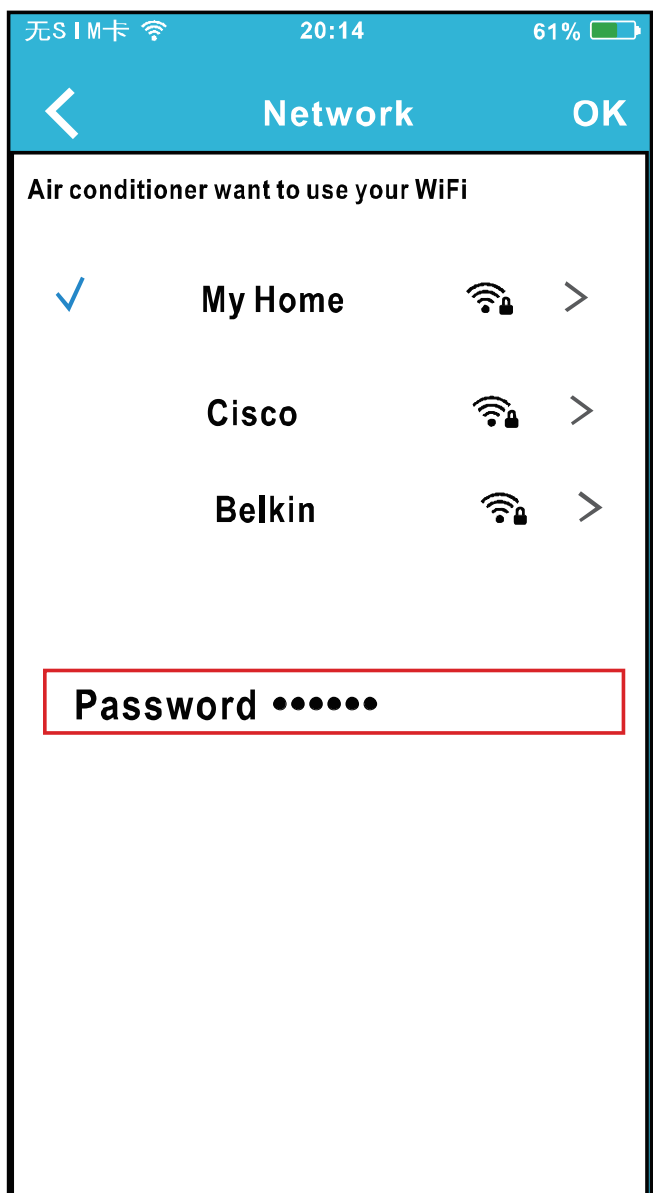
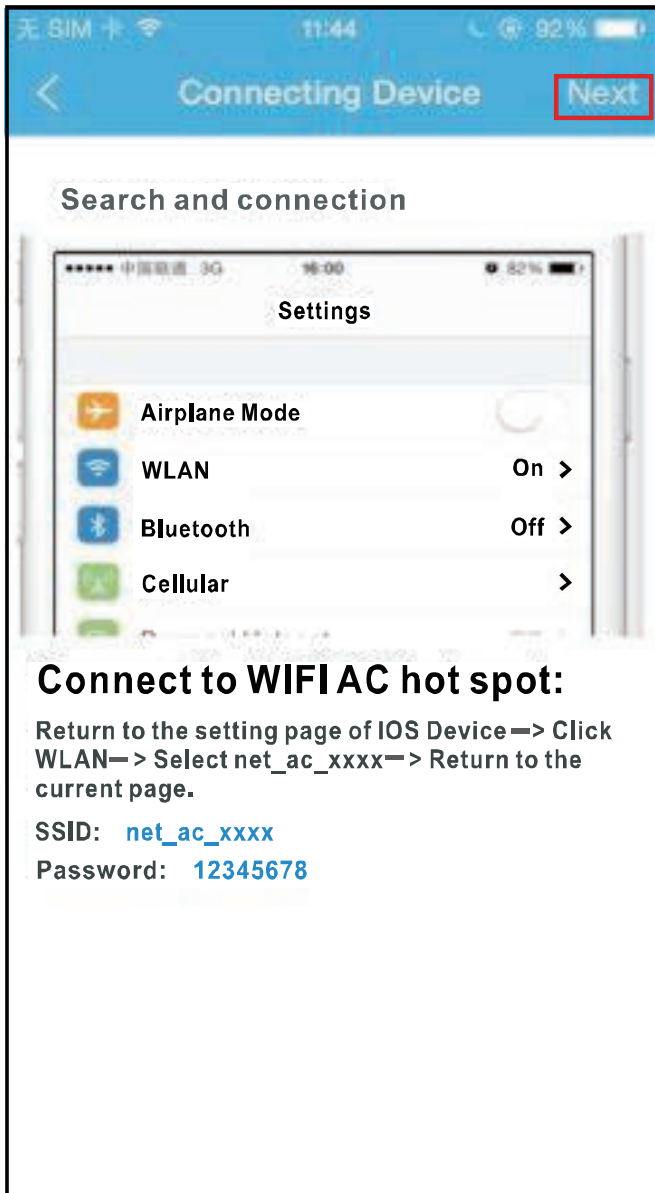

① Regrese a APP y haga clic en "Next"

② Seleccione su propia red Wi-Fi, por ejemplo, My Home (la imagen es solo como referencia)

③ Escriba su propia contraseña del router Wi-Fi y haga clic en OK.

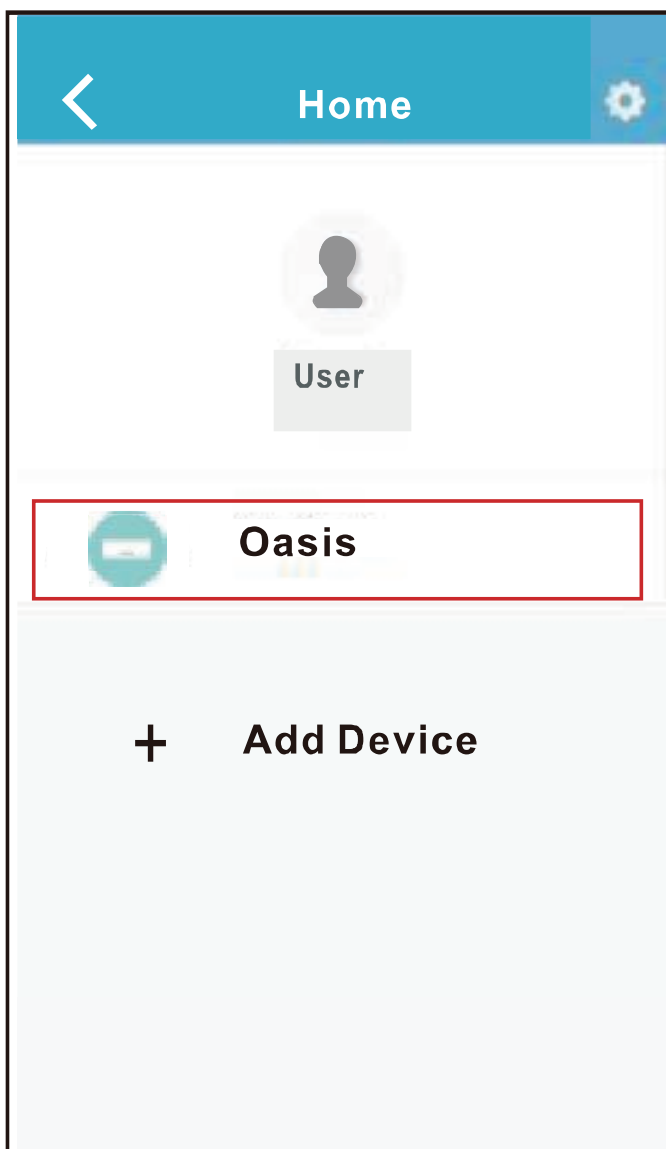

⑭ Configuración realizada correctamente. Se puede ver el dispositivo en la lista.

### **NOTA:**

- Al terminar la configuración de la red, la aplicación mostrará un mensaje de éxito en la pantalla.
- Debido a las diferentes configuraciones de Internet, es posible que el estado del dispositivo siga mostrando "desconectado". Si se produce esta situación, es necesario actualizar la lista de dispositivos en la APP y asegurarse de que el estado del dispositivo se coloca "en línea". Alternativamente, el usuario puede desconectar la alimentación del AC y volver a encenderlo, y el estado del dispositivo se convertirá en "on-line", después de unos minutos.

## 7 CÓMO USAR LA APP

Por favor, asegúrese de que tanto su dispositivo móvil como el aparato de aire acondicionado estén conectados a Internet antes de usar la aplicación para controlar el aparato de aire acondicionado a través de Internet. Por favor, siga los siguientes pasos:

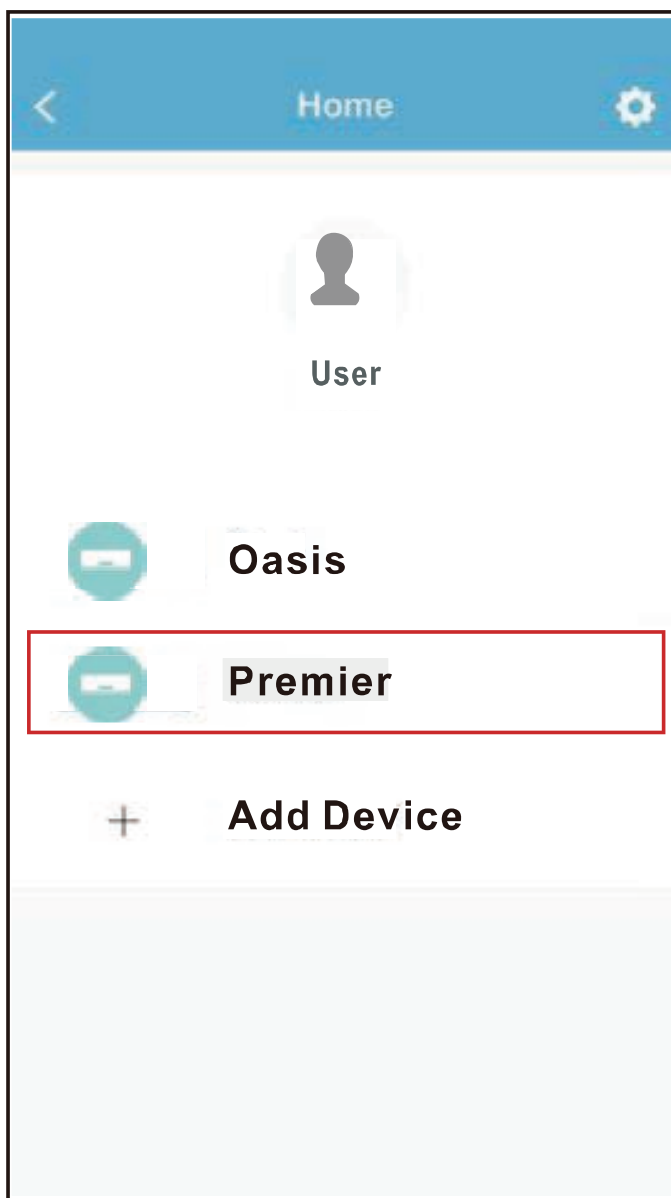
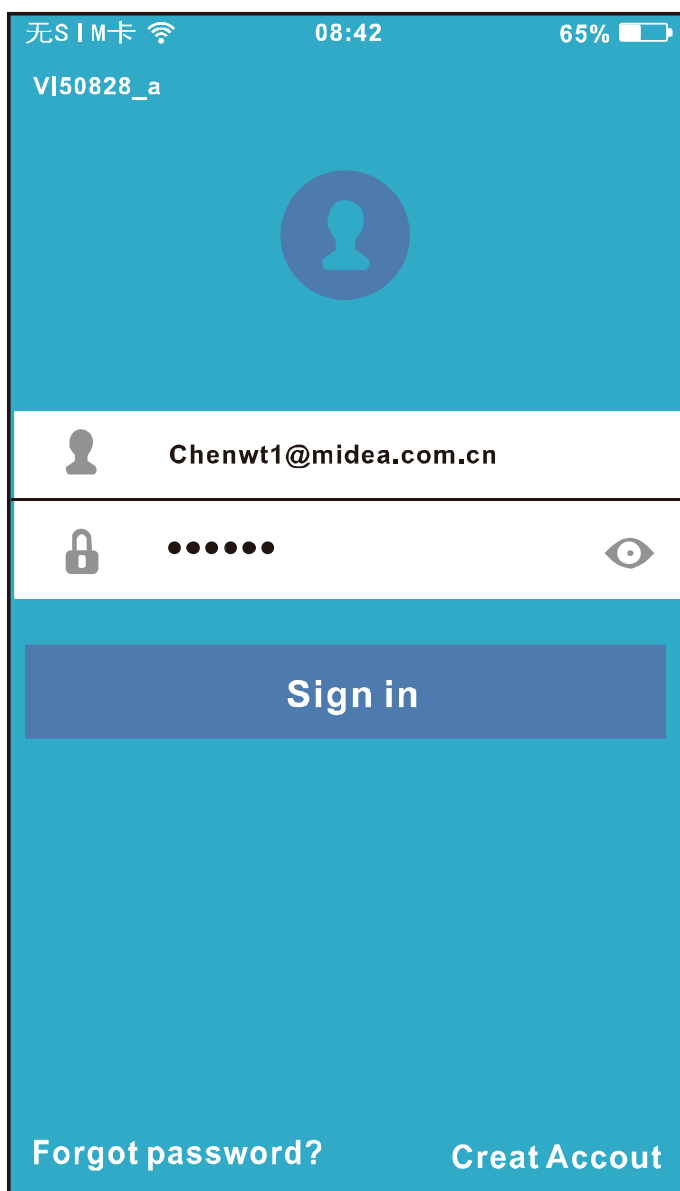

① Escriba su propia cuenta y contraseña, haga clic en "Sign In" (Iniciar sesión).

② Seleccione el acondicionador de aire para agregar a la interfaz de control principal.

## **NOTA:**

**La empresa no se hace responsable por los problemas y dificultades causados por el proveedor de servicio de Internet, el Router Wi-Fi y dispositivos inteligentes. Por favor, póngase en contacto con el proveedor original para obtener más ayuda.**

**OSK102**

The logo features the word "Premium" in a large, bold, serif font. Above the letter 'i' in "Premium" are three curved lines representing a Wi-Fi signal. Below "Premium" is the text "Wi-Fi" in a smaller, sans-serif font. The entire logo is contained within a white, horizontally-oriented oval shape.

Premium  
Wi-Fi

Manual de uso y cuidado  
Precauciones importantes

Este producto es para uso domestico únicamente.